

# WSC4.4T-5/TXL3013

## Aktüatör/sensör kablosu, PUR – bağlantı kablosu

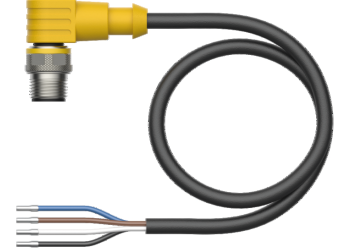
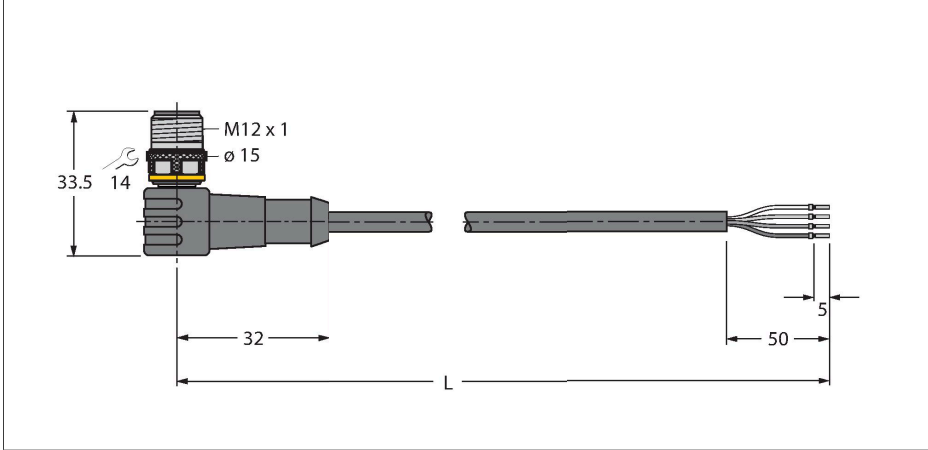

### Teknik Veriler

|                                 |   |
|---------------------------------|---|
| Tip                             | WSC4.4T-5/TXL3013                           |
| Tanit. no.                      | 6631197                                     |
| Konektör A                      | Erkek konektör, M12 × 1, Açılı, A kodlu     |
| Pim sayısı                      | 4   |
| Kontaklar                       | Pirinç, CuZn, Altın kaplama                 |
| Contact carriers                | plastik, TPU, Siyah                         |
| Connector body                  | plastik, TPU, Sarı                          |
| Kaplin somunu/vidası            | Nikel kaplamalı pirinç, CuZn, nikel kaplama |
| Mekanik ömür                    | > 100 eşleşme döngüleri                     |
| Kirlilik derecesi               | 3   |
| Koruma tipi                     | IP67, IP69K, yalnızca vidalı durumda        |
| Kablo                           |   |
| Kablo çapı                      | Ø 4.7 mm ±0.20                              |
| Cable length                    | 5 m   |
| Cable jacket                    | PUR, Siyah                                  |
| Kablo damarı yalıtımı           | PP  |
| Çekirdek kesit alan             | 4 x 0.34 mm <sup>2</sup>                    |
| Bükülü tel düzenlemesi          | 42 x 0.1 mm                                 |
| Kablo damarı renkleri           | BN, WH, BU, BK                              |
| +20°C'de elektriksel özellikler |   |
| Nominal gerilim                 | 250 V                                       |
| Test voltajı                    | 2000 V                                      |
| Akım                            | 4 A   |
| Yalıtım direnci                 | > 30.5 MΩ/km                                |
| İletme direnci                  | maks. 57 Ω/km                               |
| Mekanik ve kimyasal özellikler  |   |
| Statik Bükme yarıçapı           | ≥ 5 x Ø                                     |

### Özellikler



- Erkek M12, açılı, 4 pimli
- Kılıf malzemesi: PUR
- Kılıf rengi: siyah
- Kulp rengi: sarı
- Çekme zinciri kullanımı için uygun
- Kimyasallara, UV radyasyonuna ve yağlara karşı dirençli
- Alev geciktirici (UL 1581, IEC 60332-2-2 uyarınca FT2)
- Halojen, silikon, PVC ve LABS içermez
- Aşınmaya karşı özellikle dirençli
- Koruma sınıfı: IP67, IP69K
- Kablo uzunluğu: 5,0 m

### Kablo Kesit Alanı

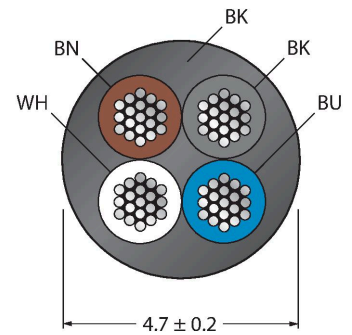

### Kontak ataması

## Teknik Veriler

|                                      |                             |
|--------------------------------------|-----------------------------|
| Bükülme yarıçapı (esnek kullanım)    | ≥ 10 x Ø                    |
| Bükme döngüleri                      | ≥ 5 million                 |
| Kabul edilebilir hızlanma            | maks. 5 m/s <sup>2</sup>    |
| Kabul edilebilir hareket yolu, yatay | 5 m (5 m/s <sup>2</sup> de) |
| Kabul edilebilir hareket yolu, dikey | 2 m (5 m/s <sup>2</sup> de) |
| Kabul edilebilir travers hızı        | 3.3 m/s                     |
| Burulma gerilimi                     | ± 180 °/m                   |
| Ortam sıcaklığı (sabit)              | -50...+80 °C                |
| Ortam sıcaklığı (mobil)              | -25...+80 °C                |
| Ortam sıcaklığı (çekme zinciri)      | -25...+60 °C                |
| Onaylar                              | cULus                       |

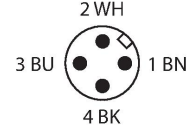

## Devre şeması



## Aksesuarlar

|  |         |
|--|---------|
| TORQUE-WRENCH-SET-AS   | 6936170 |
| Tork anahtarı seti; 0,4-1,0 Nm'lik ayarlanabilir torklu tutma yerleri, M8 (SW9) için tork anahtarı, M12 (SW 14) için tork anahtarı |         |

|   |         |
|---|---------|
| BLANK-LABEL-FOR-CORDSETS-TEL-TXL  | 6936206 |
| TEL ve TXL kabloları için etiket, uzunluk: 18 mm, yükseklik: 4 mm, malzeme: polikarbonat (PC), renk: beyaz, halojen içermez ve alev geciktirici |         |

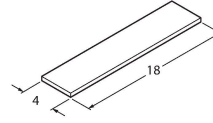

|   |           |
|---|-----------|
| FW-ERKPM0426-SA-P-0408  | 100002047 |
| Sahada montajı yapılabilir dışı konektör, M12 x 1, düz, 4 pimli, itmeli bağlantı, 4,0 mm'den 8,0 mm'ye kablo beslemesi, 0,14 mm <sup>2</sup> 'den 0,75 mm <sup>2</sup> 'ye çekirdek kesit alanı/terminal kapasitesi, plastik gövde, metal kaplin somunu |           |

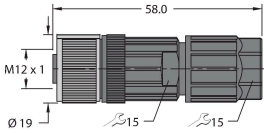

|   |           |
|---|-----------|
| FW-ERKPM0416-SA-S-0408  | 100002283 |
| Sahada montajı yapılabilir dışı konektör, M12 x 1, düz, 4 pimli, vida terminali bağlantısı, 4,0 mm'den 8,0 mm'ye kablo beslemesi, 0,25 mm <sup>2</sup> 'den 1,5 mm <sup>2</sup> 'ye çekirdek kesit alan/terminal kapasitesi, plastik gövde, metal somun |           |

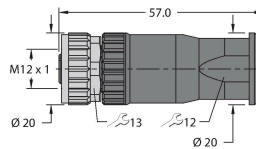

|   |           |
|---|-----------|
| FW-EWKPM0416-SA-S-0408  | 100002286 |
| Sahada montajı yapılabilir dışı konektör, M12 x 1, açılı, 4 pimli, vida terminali bağlantısı, 4,0 mm'den 8,0 mm'ye kablo beslemesi, 0,25 mm <sup>2</sup> 'den 1,5 mm <sup>2</sup> 'ye çekirdek kesit alan/terminal kapasitesi, plastik gövde, metal somun |           |

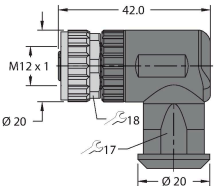

## Aksesuarlar

|               |                       |            |  |
|---------------|-----------------------|------------|--|
| Ölçekli çizim | Tip                   | Tanıt. no. |  |
|               | LABEL-HOLDER-FLEX-PVC | 100048170  | Uzatma kablolarının tanımlanması için PVC etiket tutucu (TEL/TXL ürün serisi); şu kablo çapları için: min. 5 mm; |

Ölçekli çizim

Tip

Tanıt. no.

boyutlar 4 × 18 mm; dağıtım ünitesi:  
Her pakette 50 parça