

DF-G2-KD-2M

Fotoelektrik Sensör – Plastik Fiberler için Fotoelektrik Sensör

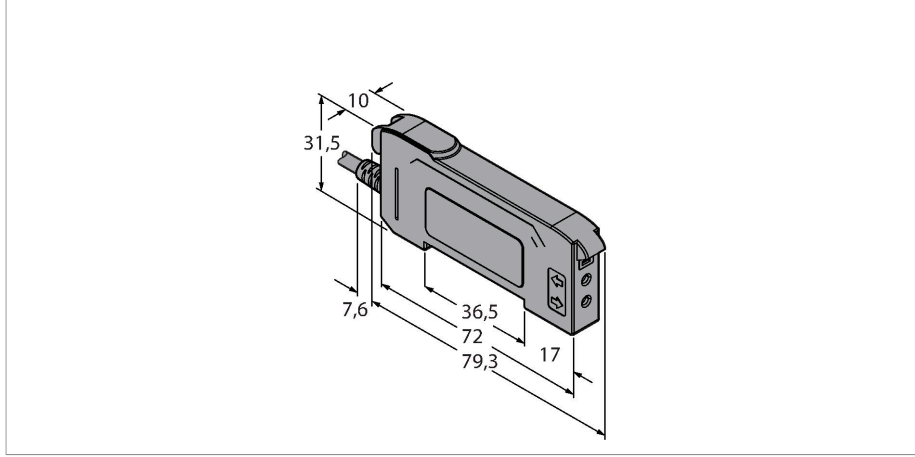

Teknik Veriler

Tip	DF-G2-KD-2M
Tanit. no.	3097700
Optik veriler	
İşlev	Fiber optik sensör
Çalışma modu	Plastik fiber
Işık tipi	kırmızı
Dalga boyu	635 nm
Elektrik verileri	
Çalışma voltajı	10...30 VDC
Kaçak dalgalanma	< 10 % U _{ss}
DC nominal çalışma akımı	≤ 40 mA
Kısa devre koruması	evet
Ters kutup koruması	evet
İletişim protokolü	IO-Link
Çıkış işlevi	NA kontak, PNP
Çıkış 2	Kontak çıkış
Akım çıkışı	100 mA
Anahtarlama frekansı	50 kHz
Hazırlık gecikmesi	≤ 500 msn
Tipik yanıt süresi	< 0.05 msn
Ayar seçeneği	Düğme Uzaktan öğretim
IO-Link	
IO-Link Özellikleri	V 1.1
IO-Link bağlantı noktası tipi	Sınıf A
Communication mode	COM 2 (38.4 kBaud)
İşlem verisi genişliği	16 bit



Özellikler

- Kablo 2 m
- Görünür kırmızı ışık
- Öğretim hattı veya devre anahtarı vasıtasıyla programlanır
- Çalışma gerilimi: 10...30 VDC
- IO-Link
- 2 x PNP çıkış, NA+NK kontak
- Aydınlık/karanlık çalışma

Kablo bağlantı şeması

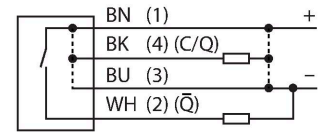

İşlevsel prensip

Cam veya plastik fiberler, yüksek sıcaklık uygulamaları ve sınırlı alanlar için optimum tercihtir. Optik fiberler, ışığı sensörden bir uzak nesneye aktarır. Karşı algılama modu için tekli optik fiberler uygunken, yayınlık algılama modu için çatallı optik fiberler en uygun tercihtir.

Teknik Veriler

Function Pin 4	IO-Link
Function Pin 2	DI
Maximum cable length	20 m
Profile support	Smart Sensor Profil
SIDI GSDML'ye dahildir	Evet
Mekanik veriler	
Tasarım	Dikdörtgen, DF-G1
Boyutlar	79.3 x 10 x 33 mm
Gövde malzemesi	Plastik, Termoplastik malzeme, Siyah
Elektriksel bağlantı	Kablolar, 2 m, PVC
Çekirdek sayısı	4
Ortam sıcaklığı	-10...+55 °C
Relative humidity	0...90 %
IP Derecesi	IP50
Özel özellikler	süzdürme/erteleme
Anahtarlama durumu	LED, sarı
Aşırı kazanç göstergesi	Çift dijital ekran
Testler/onaylar	
Onaylar	CE, cULus listeli

Aksesuarlar

Ölçekli çizim	Tip	Tanııt. no.	
	PBT16U	3042822	plastik fiber optik sensör, algılama modu: cisimden yansımali sensör, polietilen kablo; ortam sıcaklıkları -30 °C...+70 °C için
	PBT26U	3026080	Plastik fiber, algılama modu: Yayınik modu, dişli burç M3 x 0,75 mm, ucu olmayan ön montajlı tel, polietilen kılıf, ortam sıcaklıkları 30 °C...+70 °C

Ölçekli çizim	Tip	Tanıt. no.	
	PBT46U	3025967	plastik fiber optik sensör, algılama modu: cisimden yansımali sensör, polietilen kablo; ortam sıcaklıkları -30 °C...+70 °C için

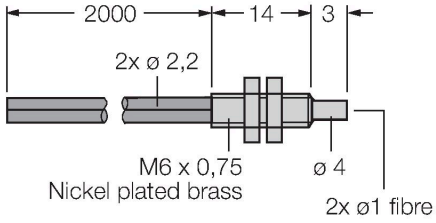

PBT66U	3039982	
--------	---------	--

Plastik fiber, algılama modu: Yayıncı modu, dişli burç M6 x 0,75 mm, ucu olmayan ön montajlı tel, polietilen kılıf, ortam sıcaklıkları 30 °C...+70 °C

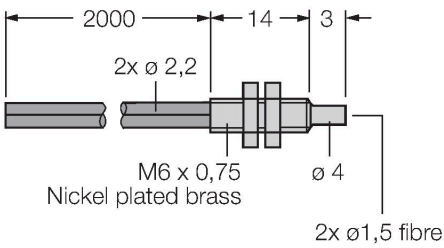

PIT16U	3039983	
--------	---------	--

plastik fiber optik sensör, algılama modu: ışık perdesi, polietilen kablo; ortam sıcaklıkları -30 °C...+70 °C için

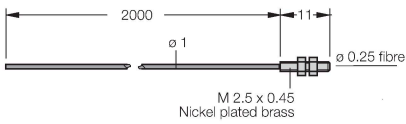

PIT26U	3026079	
--------	---------	--

Plastik fiber, algılama modu: Karşı modu, dişli burç M3 x 0,5 mm, ucu olmayan ön montajlı tel, polietilen kılıf, ortam sıcaklıkları 30 °C...+70 °C

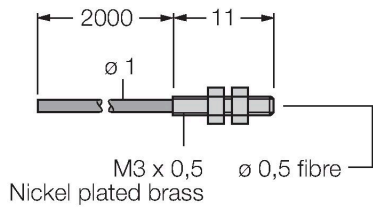

Ölçekli çizim	Tip	Tanit. no.	
	PIT46U	3026034	plastik fiber optik sensör, algılama modu: ışık perdesi, polietilen kablo; ortam sıcaklıkları -30 °C...+70 °C için

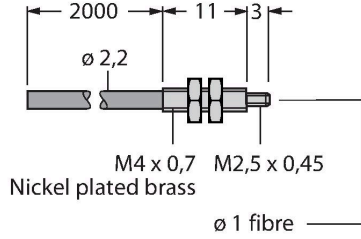

PIT66U

3039899

Plastik fiber, algılama modu: Karşı modu, demet çapı Ø 1,5 mm, dişli burç M2.5 x 0,45, ucu olmayan ön montajlı tel, polietilen kılıf, ortam sıcaklıkları 30 °C...+70 °C

