

# M18-3VPDL-Q8

## Fotoelektrik Sensör – Cisimden Yansımali Sensör

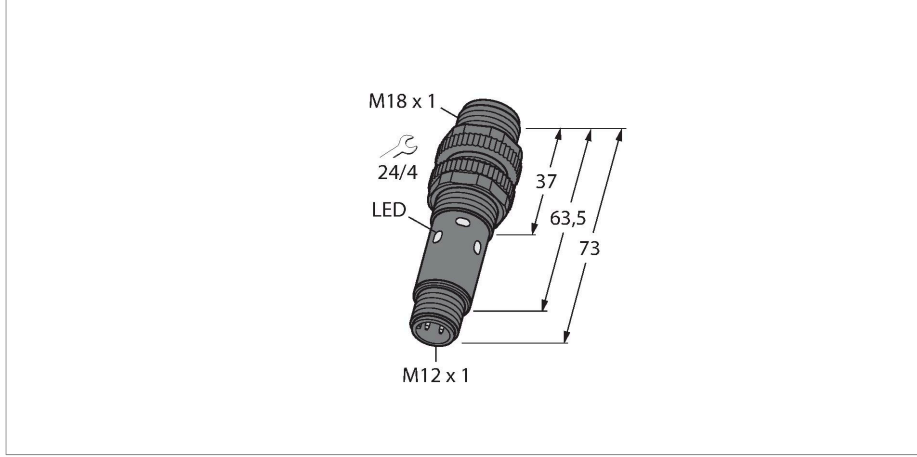

### Teknik Veriler

Tip	M18-3VPDL-Q8
Tanıt. no.	3088322
<b>Optik veriler</b>	
İşlev	Yakınlık anahtarı
Çalışma modu	yayınık
Işık tipi	kırmızı
Dalga boyu	624 nm
Mesafe	1...750 mm
<b>Elektrik verileri</b>	
Çalışma voltajı	10...30 VDC
Yük akımı yok	≤ 16 mA
Kısa devre koruması	evet / Döngüsel
Ters kutup koruması	evet
Çıkış işlevi	Tamamlayıcı kontak, PNP
Hazırlık gecikmesi	≤ 100 msn
Tipik yanıt süresi	< 1.5 msn
Ayar seçeneği	Potansiyometre
<b>Mekanik veriler</b>	
Tasarım	Boru, M18
Boyutlar	Ø 18 x 73 mm
Gövde malzemesi	Metal, Nikel kaplamalı pirinç
Lens	Akrilik
Elektriksel bağlantı	Konektörler, M12 x 1, PVC
Çekirdek sayısı	4
Ortam sıcaklığı	-40...+70 °C
IP Derecesi	IP67 IP69



### Özellikler

- M12 x 1 konektör, 4 pimli
- Koruma sınıfları IP67 IP69K
- Ortam sıcaklığı: -40°C...+70°C
- Çalışma gerilimi: 10...30 VDC
- PNP kontak çıkış, NA+NK

### Kablo bağlantı şeması

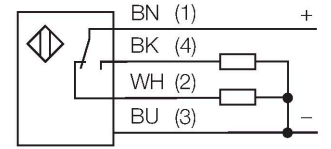

### İşlevsel prensip

Alıcı ve verici aynı gövdede birleşiktir. Hedef tarafından yansıtılan ışık algılanır ve sensörün değişmesine neden olur. Anahtarlama mesafesi bu nedenle büyük ölçüde hedefin yansımalarına bağlıdır.

### Aşırı kazanç eğrisi

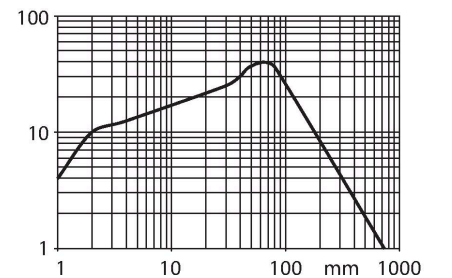

## Teknik Veriler

Özel özellikler	Wash down
Güç-açık göstergesi	LED, yeşil
Anahtarlama durumu	2 × LEDs, sarı
Error indication	yanıp sönüyor
Aşırı kazanç göstergesi	LED
Alarm display	yanıp sönüyor
<b>Testler/onaylar</b>	
Onaylar	CE, cULus

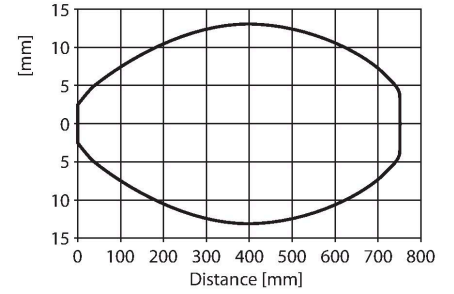

## Aksesuarlar

MW-18

6945004

Dişli silindirik sensörler için montaj braketi; malzeme: Paslanmaz çelik A2 1.4301 (AISI 304)

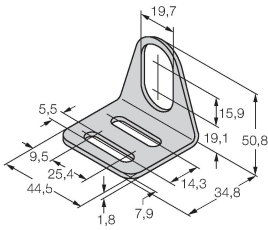

SMB18A

3033200

Montaj braketi, dikdörtgen paslanmaz çelik, 18 mm dişli sensörler için

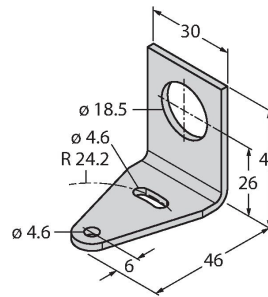

SMB18FAM10

3011184

Montaj braketi, malzeme VA 1.4401, M10 x 1,5 diş için, diş uzunluğu 18 mm

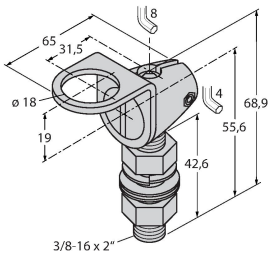

SMB18SF

3052519

Montaj braketi, PBT siyah, 18 mm dişli sensörler için, döndürülebilir

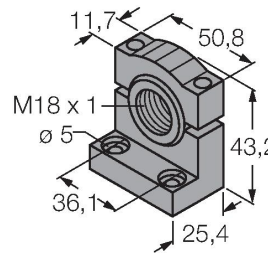

SMBS18-2-1

3085931

## Aksesuarlar

Ölçekli çizim	Tip	Tanıt. no.	
	RKH4.4-2/TFG	6933086	Bağlantı kablosu, M12 dişli, düz, 4 pimli, paslanmaz çelik kaplin somunu, kablo uzunluğu: 2 m, kılıf malzemesi: TPE, gri, sıcaklık aralığı -40...+105°C; diğer kablo uzunlukları ve tasarımları mevcuttur, bkz. www.turck.com
	WKH4.4-2/TFG	6933093	Bağlantı kablosu, M12 dişli, açılı, 4 pimli, paslanmaz çelik kaplin somunu, kablo uzunluğu: 2 m, kılıf malzemesi: TPE, gri, sıcaklık aralığı -40...+105°C; diğer kablo uzunlukları ve tasarımları mevcuttur, bkz. www.turck.com

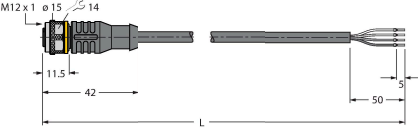
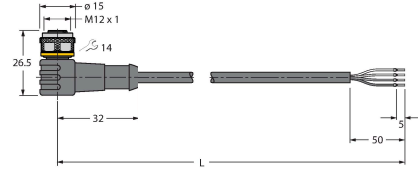
Ölçekli çizim	Tip	Tanıt. no.	
	RKC4.4T-2/TEL	6625013	Bağlantı kablosu, dişi M12, düz, 4 pimli, kablo uzunluğu: 2 m, kılıf malzemesi: PVC, siyah; cULus onaylı; diğer kablo uzunlukları ve kaliteleri mevcuttur, bkz. <a href="http://www.turck.com">www.turck.com</a>
	WKC4.4T-2/TEL	6625025	Bağlantı kablosu, dişi M12, açılı, 4 pimli, kablo uzunluğu: 2 m, kılıf malzemesi: PVC, siyah; cULus onaylı; diğer kablo uzunlukları ve kaliteleri mevcuttur, bkz. <a href="http://www.turck.com">www.turck.com</a>