

# LE550UQ

## Fotoelektrik Sensör – Lazer tarama sistemi

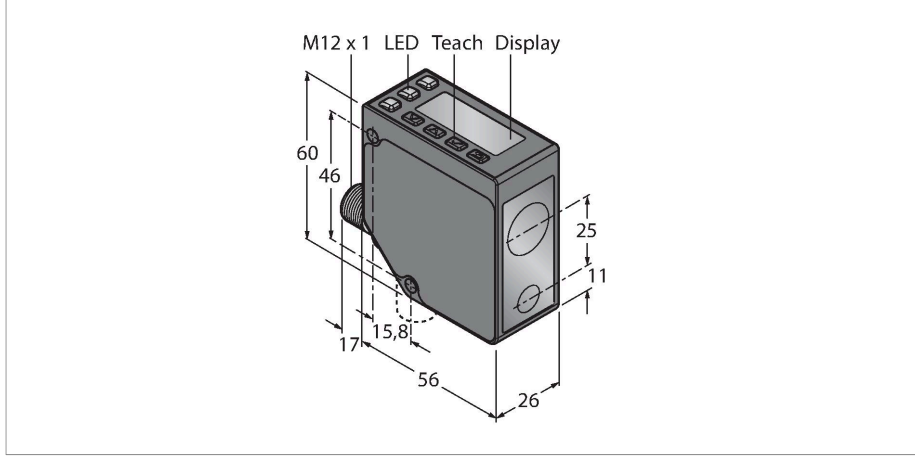

### Teknik Veriler

Tip	LE550UQ
Tanıt. no.	3086750
<b>Optik veriler</b>	
İşlev	Yakınlık anahtarı
Çalışma modu	Üçgenleme
Işık tipi	kırmızı
Dalga boyu	650 nm
Lazer sınıfı	▲ 2
Optik çözünürlük	1 mm
Tekrarlanabilirlik	0.5 mm
Mesafe	100...1000 mm
Ortam ışığından etkilenmeme	10000 lüks
<b>Elektrik verileri</b>	
Çalışma voltajı	12...30 VDC
DC nominal çalışma akımı	≤ 70 mA
Kısa devre koruması	evet
Ters kutup koruması	evet
Çıkış işlevi	NA kontak, PNP/NPN
Çıkış 2	Analog çıkış
Type of analog output	0...10 V
Gerilim çıkışı	0...10 V
Anahtarlama frekansı	≤ 250 Hz
Hazırlık gecikmesi	≤ 2 s
Hazırlık gecikmesi	≤ 2000 msn
Tipik yanıt süresi	< 2 msn
<b>Mekanik veriler</b>	
Tasarım	Dikdörtgen, LE550

### Özellikler

- 2 satırlı 8 bölümlü görünüm
- Dönebilir konektör, erkek M12 x 1, 5 telli
- Mesafe: 100...1000 mm
- Lazer sınıfı 2, kırmızı, 650 nm, IEC 60825-1:2007 uyarınca
- 100 mm - 600 mm mesafede çözünürlük: > 0,5 mm
- 600 mm - 1000 mm mesafede çözünürlük: > 1 mm
- Çalışma gerilimi: 12...30 VDC
- PNP/NPN kontak çıkış, anahtarlanabilir
- Analog çıkış: 0...10 V

### Kablo bağlantı şeması

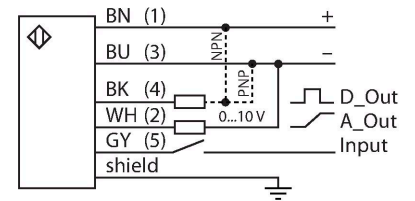

### İşlevsel prensip

LE550 lazer sensörleri, 1 m'ye kadar bir kadar mesafeye bir nesneyle olan mesafeyi ölçer. Ayarlar, gövdedeki düğmeler yoluyla yapılır. Entegre ekran, menü navigasyonuna yardımcı olur ve ölçülen mesafeyi görüntülemek için kullanılır. Kontak çıkışı yeniden programlanabilir ve analog çıkış, tipe bağlı olarak akım veya gerilim çıktısı şeklinde düzenlenir. Entegre konektör, montajını kolaylaştıracak şekilde 90° derece döndürülebilir. Transmitter LED'i, menü veya gri kablo (tel 5) yoluyla kapatılabilir. Aynı kablo, senkronizasyon modunda iki cihazı çalıştırmak için kullanılabilir ve bu da karşılıklı etkiyi engeller. Ölçümde maks. 600 mm'lik bir mesafede 0,5 mm hassasiyet elde edilir.

## Teknik Veriler

Boyutlar	56 x 26 x 77 mm
Gövde malzemesi	Metal, Kalıp döküm çinko alaşımı, Siyah
Lens	plastik, polikarbonat
Elektriksel bağlantı	Konektörler, M12 × 1, PVC
Çekirdek sayısı	5
Ortam sıcaklığı	-20...+55 °C
Saklama sıcaklığı	-30...+65 °C
Relative humidity	90 %
IP Derecesi	IP67
Özel özellikler	süzdürme/erteleme
Güç-açık göstergesi	LED, yeşil
Anahtarlama durumu	LED, sarı
<b>Testler/onaylar</b>	
Onaylar	CE, cULus listeli

## Aşırı kazanç eğrisi

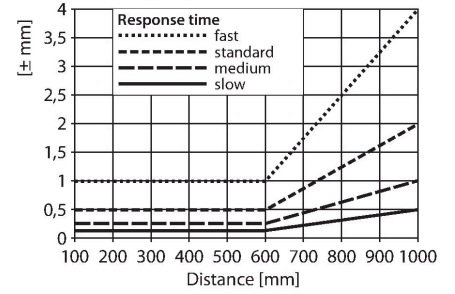

## Aksesuarlar

SMBLEL

3086754

LE250/550 sensörlerinin yandan montajı için dikdörtgen, paslanmaz çelik montaj braketi

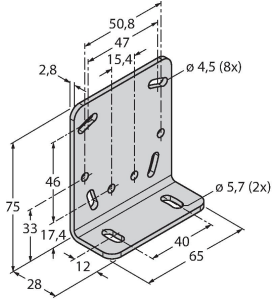

SMBLEFA

3088226

LE250/550 serilerinin sensörleri için döner, paslanmaz çelik montaj braketi

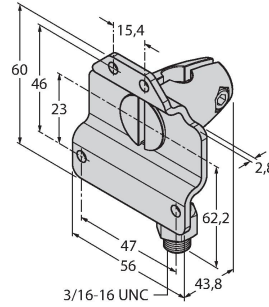

SMBLEU

3086755

LE250/550 serilerinin sensörleri için paslanmaz çelik koruyucu gövde

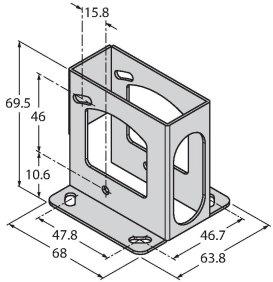

## Aksesuarlar

Ölçekli çizim

Tip

RKC4.5T-2/TEL

Tanıt. no.

6625016

Bağlantı kablosu, dişi M12, düz, 5 pimli, kablo uzunluğu: 2 m, kılıf malzemesi: PVC, siyah; cULus onaylı; diğer kablo uzunlukları ve kaliteleri mevcuttur, bkz. [www.turck.com](http://www.turck.com)



## Ölçekli çizim

## Tip

## Tanit. no.

WKC4.5T-2/TEL

6625028

Bağlantı kablosu, dişi M12, açılı, 5 pimli, kablo uzunluğu: 2 m, kılıf malzemesi: PVC, siyah; cULus onaylı; diğer kablo uzunlukları ve kaliteleri mevcuttur, bkz. [www.turck.com](http://www.turck.com)

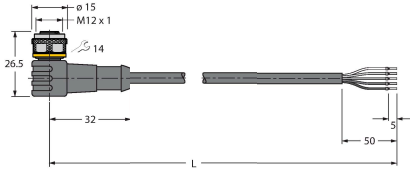

RKS4.5T-2/TEL

6626361

Bağlantı kablosu, M12 dişi konektör, düz, 5 telli, kablo uzunluğu: 2 m, kılıf malzemesi: PVC, siyah; korumalı; cULus onaylı; diğer kablo uzunlukları ve kaliteleri mevcuttur, bkz. [www.turck.com](http://www.turck.com)

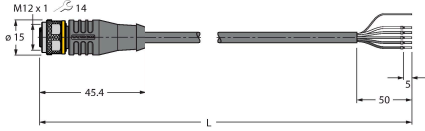

WKS4.5T-2/TEL

6626364

Bağlantı kablosu, M12 dişi konektör, açılı, 5 telli, kablo uzunluğu: 2 m, kılıf malzemesi: PVC, siyah; korumalı; cULus onaylı; diğer kablo uzunlukları ve kaliteleri mevcuttur, bkz. [www.turck.com](http://www.turck.com)

