

Q60BB6LAF1400Q

Fotoelektrik Sensör – lazer sensörü, yayınlık modu, ayarlanabilir arka plan bastırma özelliğiyle

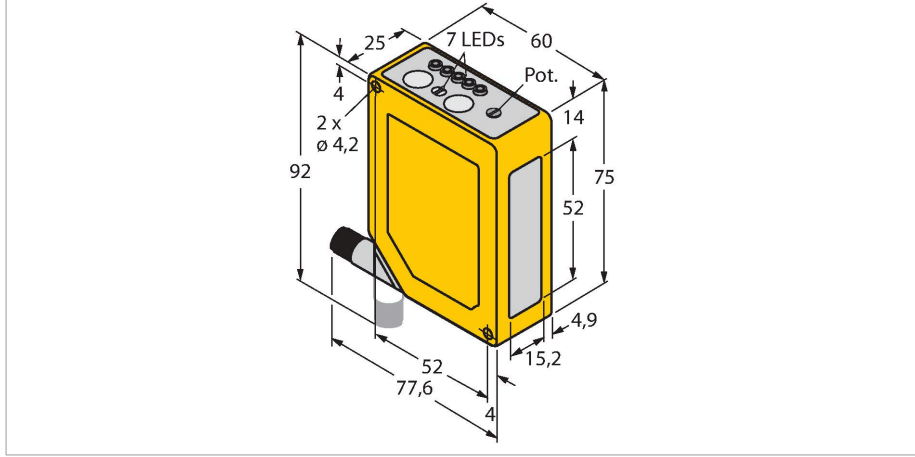

Özellikler

- Erkek M12 x 1, 5 kutuplu, 90° döndürülebilir
- Koruma sınıfı IP67
- 5 bölümlü LED ekran
- Sinyal göstergesi
- Anahtarlı kilit
- AÇMA/KAPATMA gecikmesi, 8...16 ms arasında ayarlanabilir
- Çalışma gerilimi: 10...30 VDC
- Kontak çıkışı, bipolar
- Aydınlıkta veya karanlıkta çalışma

Kablo bağlantı şeması

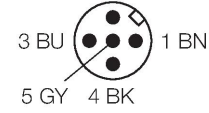
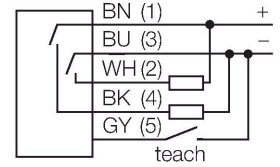

Teknik Veriler

Tip	Q60BB6LAF1400Q
Tanit. no.	3071742
Optik veriler	
İşlev	Yakınlık anahtarı
Çalışma modu	Arka plan bastırma, ayarlanabilir
Işık tipi	kırmızı
Dalga boyu	650 nm
Lazer sınıfı	▲ 1
Mesafe	200...1400 mm
Elektrik verileri	
Çalışma voltajı	10...30 VDC
Kaçak dalgalanma	< 10 % U _{ss}
Yük akımı yok	≤ 50 mA
Ters kutup koruması	evet
Çıkış işlevi	NA kontak, PNP/NPN
Anahtarlama frekansı	≤ 250 Hz
Hazırlık gecikmesi	≤ 1000 msn
Tipik yanıt süresi	< 2 msn
Ayar seçeneği	Ayar vidası Uzaktan öğretme
Mekanik veriler	
Tasarım	Dikdörtgen, Q60
Boyutlar	60 x 25 x 75 mm
Gövde malzemesi	Plastik, Termoplastik malzeme, Sarı
Lens	plastik, Akrilik
Elektriksel bağlantı	Konektörler, M12 x 1, PVC

İşlevsel prensip

Arka plan bastırma özelliği bulunan yayınlık modu sensörleri, tek bir verici ve bir dizi alıcı eleman ile birlikte çalışır. Hedef konum ve sensörün fotoelektrik yapısı, alıcı elemanlardan hangisinin en çok ışığı alacağını belirler. Sensörün elektronik yapısı, yansıtan nesnenin ölçüm aralığının içinde veya dışında olduğunu belirler. Sensörler, ayarlanabilir veya sabit kesme noktasıyla birlikte gelir.

Sapma eğrisi
Beyaz bir hedefin kesme noktasına kıyasla %18 gri ve %6 siyah hedef şeklindeki kesme noktası sapması

Teknik Veriler

Çekirdek sayısı	5
Ortam sıcaklığı	-10...+50 °C
IP Derecesi	IP67
Özel özellikler	südüme/erteleme
Güç-açık göstergesi	LED, yeşil
Anahtarlama durumu	LED, sarı
Error indication	LED
Aşırı kazanç göstergesi	LED, yeşil, yanıp sönüyor
Testler/onaylar	
MTTF	19 yılı SN 29500'e uygun (Ed. 99) 40 °C
Onaylar	CE, cURus

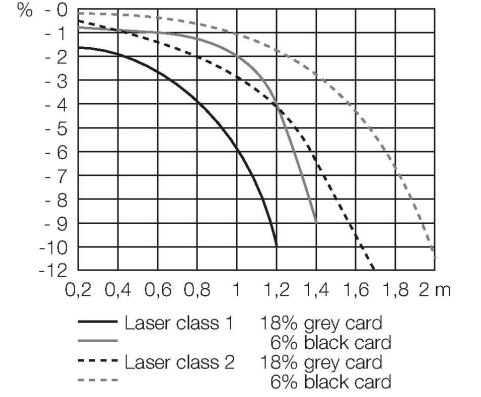

Aksesuarlar

SMBAMSQ60IP

3073441

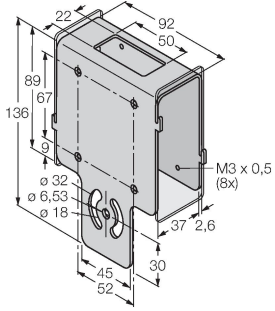

Güvenlik camı paneli bulunan koruyucu gövde, paslanmaz çelik, Q60 için

SMBAMSQ60P

3073133

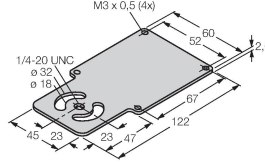

Arka düzlem, paslanmaz çelik, Q60 serisi için

SMBQ60

3067592

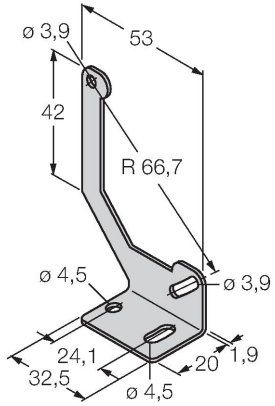

Montaj braketi, paslanmaz çelik, Q60 serisi için

Aksesuarlar

Ölçekli çizim

Tip

WKC4.5T-2/TEL

Tanit. no.

6625028

Bağlantı kablosu, dişi M12, açılı, 5 pimli, kablo uzunluğu: 2 m, kılıf malzemesi: PVC, siyah; cULus onaylı; diğer kablo uzunlukları ve kaliteleri mevcuttur, bkz. www.turck.com

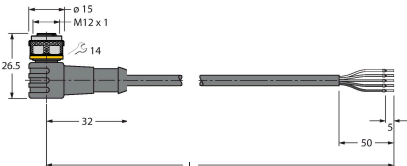

Ölçekli çizim	Tip	Tanıt. no.	
	RKC4.5T-2/TEL	6625016	Bağlantı kablosu, dişi M12, düz, 5 pimli, kablo uzunluğu: 2 m, kılıf malzemesi: PVC, siyah; cULus onaylı; diğer kablo uzunlukları ve kaliteleri mevcuttur, bkz. www.turck.com
	RKC4.4T-2/TEL	6625013	Bağlantı kablosu, dişi M12, düz, 4 pimli, kablo uzunluğu: 2 m, kılıf malzemesi: PVC, siyah; cULus onaylı; diğer kablo uzunlukları ve kaliteleri mevcuttur, bkz. www.turck.com
	WKC4.4T-2/TEL	6625025	Bağlantı kablosu, dişi M12, açılı, 4 pimli, kablo uzunluğu: 2 m, kılıf malzemesi: PVC, siyah; cULus onaylı; diğer kablo uzunlukları ve kaliteleri mevcuttur, bkz. www.turck.com