

SM312FMHSM5V W/30'

Fotoelektrik Sensör – Cam Fiberler için Fotoelektrik Sensör

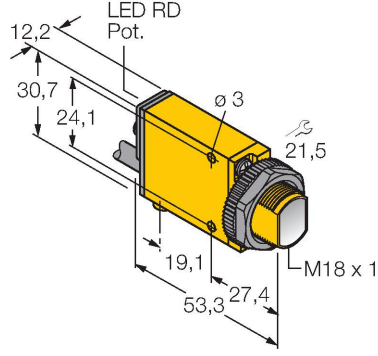

Özellikler

- Kablo, PVC, 2 m
- Koruma sınıfı IP67
- Hassasiyet, potansiyometre ile ayarlandı
- Hizalama göstergesi
- Çalışma gerilimi: 10...30 VDC
- Kontak çıkışı, bipolar
- Aydınlık/karanlıkta çalışma

Kablo bağlantı şeması

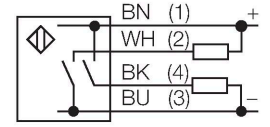

Teknik Veriler

| | |
|------------------------------|------------------------|
| Tip | SM312FMHSM5V W/30' |
| Tanit. no. | 3037286 |
| Optik veriler | |
| İşlev | Fiber optik sensör |
| Çalışma modu | Cam fiber |
| Fiber-optic type | glass |
| Işık tipi | IR |
| Dalga boyu | 880 nm |
| Elektrik verileri | |
| Çalışma voltajı | 10...30 VDC |
| Kaçak dalgalanma | < 10 % U _{ss} |
| DC nominal çalışma akımı | ≤ 150 mA |
| Yük akımı yok | ≤ 25 mA |
| Çıkış işlevi | NA kontak, PNP/NPN |
| Anahtarlama frekansı | ≤ 500 Hz |
| Hazırlık gecikmesi | ≤ 100 msn |
| Aşırı akımda serbest bırakma | > 220 mA |
| Mekanik veriler | |
| Tasarım | Dikdörtgen, Mini Huzme |
| Boyutlar | 53.3 x 12.3 x 30.7 mm |
| Gövde malzemesi | Plastik, PBT, Sarı |
| Elektriksel bağlantı | Kablolar, 2 m, PVC |
| Çekirdek sayısı | 4 |
| Çekirdek kesiti | 0.5 mm ² |
| Ortam sıcaklığı | -20...+70 °C |
| IP Derecesi | IP67 |
| Anahtarlama durumu | LED, kırmızı |

İşlevsel prensip

Cam veya plastik fiberler, yüksek sıcaklık uygulamaları ve sınırlı alanlar için optimum tercihtir. Optik fiberler, ışığı sensörden bir uzak nesneye aktarır. Karşı algılama modu için ayrı fiberler kullanılırken, yayıncı algılama modu için çatallı fiberler uygundur.

Kazanç eğrisi
Mesafe ile bağlantılı kazanç

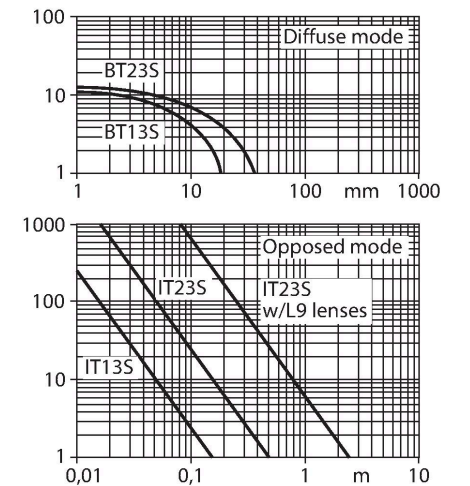

Teknik Veriler

Aşırı kazanç göstergesi

LED, kırmızı, yanıp sönüyor

Testler/onaylar

Onaylar

CE, cURus, CSA

Aksesuarlar

SMB18A

3033200

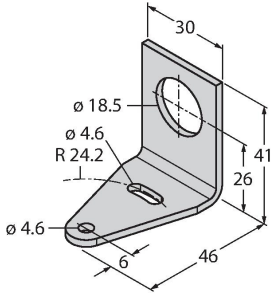

Montaj braket, dikdörtgen paslanmaz çelik, 18 mm dişli sensörler için

SMB18AFAM10

3012558

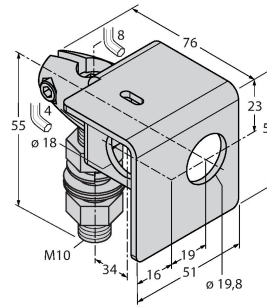

Montaj braket, malzeme VA 1.4401, M10 x 1,5 diş için, diş uzunluğu 18 mm

SMB18SF

3052519

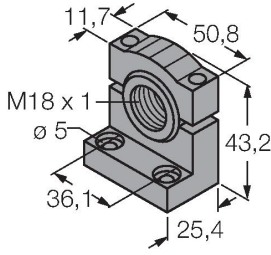

Montaj braket, PBT siyah, 18 mm dişli sensörler için, döndürülebilir

SMB312B

3025519

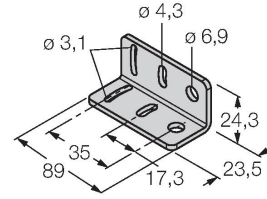

Montaj braket, paslanmaz çelik, MINI-BEAM NAMUR için

SMB3018SC

3053952

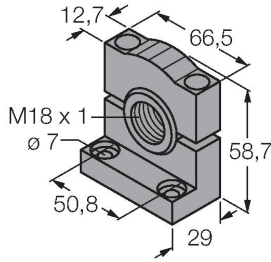

Montaj braket, PTB siyah, 18 mm dişli sensörler için

Aksesuarlar

| Ölçekli çizim | Tip | Tanit. no. | |
|---------------|-----|------------|--|
|---------------|-----|------------|--|

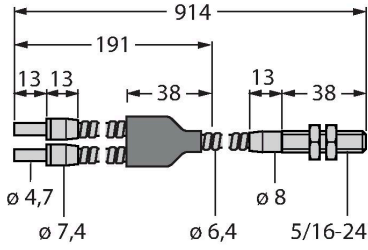

Cam fiber, algılama modu: Cisimden yansımali, dişli manşon (pirinç), demet çapı 3,2 mm, esnek paslanmaz çelik kılıf, ortam sıcaklıkları -140...+250°C

| | |
|-------|---------|
| IT23S | 3017355 |
|-------|---------|

Cam fiber, algılama modu: Karşılıklı mod, dişli manşon (pirinç), demet çapı 3,2 mm, esnek paslanmaz çelik kılıf, ortam sıcaklıkları -140...+250°C

