

REI-10S12C-2B3600-H1181

Artan enkoder

Endüstriyel Ürün Grubu

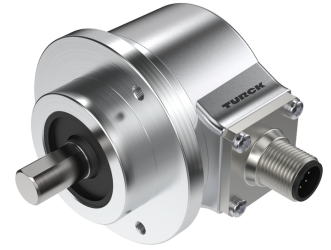
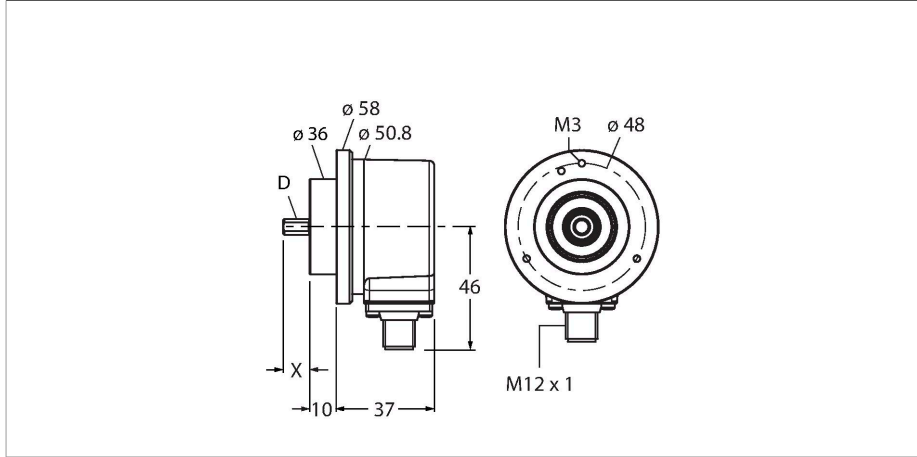

Teknik Veriler

Tip	REI-10S12C-2B3600-H1181
Tanit. no.	100010240
Ölçüm prensibi	Fotoelektrik
Genel veriler	
Maks. dönme hızı	6000 dev/dak
Rotorun atalet momenti	1.8×10^{-5} kgm ²
İlk hareket torku	< 0.05 Nm
Çıkış tipi	Artan
Çözünürlük, artımlı	3600 ppr
Elektrik verileri	
Çalışma gerilimi U _B	10...30 VDC
Yüksüz akım	≤ 100 mA
Çıkış akımı	≤ 30 mA
Kısa devre koruması	evet
Kablo kopması/ters kutupsallık koruması	evet
Darbe frekansı maks.	300 kHz
Sinyal seviyesi yüksek	min. U _B - 1 V
Sinyal seviyesi düşük	maks. 0,5 V
Çıkış işlevi	İt Çek/HTL, mit Invertierung
Mekanik veriler	
Flanş tipi	Kelepçeleme flanşı
Flanş çapı	Ø 58 mm
Şaft tipi	Masif şaft
Şaft çapı D (mm)	12
Dalga boyu L [mm]	20
Şaft malzemesi	Paslanmaz çelik

Özellikler

- Kenetleme flanşı, Ø 58 mm
- Masif şaft, Ø 12 mm × 20 mm
- Optik ölçüm ilkesi
- Şaft malzemesi: Paslanmaz çelik
- Gövde ve şaft tarafında IP67 koruma sınıfı
- -40...+85°C
- Maks. 6000 dev/dak (sürekli çalışma 3000 dev/dak)
- 10...30 VDC
- İt-çek/ters çevirmeli HTL
- Darbe frekansı maks. 300 kHz
- M12 × 1 erkek, 8 pimli
- 3600 darbe/dev

Kablo bağlantı şeması

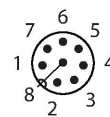
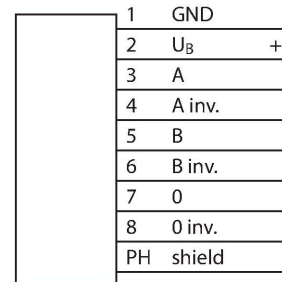

Teknik Veriler

Gövde malzemesi	Kalıp döküm çinko
Elektriksel bağlantı	Konektörler, M12 × 1
	8 pimli
Eksenel şaft yükü	50 N
Radyal şaft yükü	100 N
Ortam koşulları	
Ortam sıcaklığı	-40...+85 °C
Titreşim direnci (EN 60068-2-6)	300 m/sn ² , 10...2000 Hz
Darbe direnci (EN 60068-2-27)	3000 m/sn ² , 6 ms
IP Derecesi	IP67
Koruma sınıfı şaft	IP67

Aksesuarlar

RA-BC-20-10-12

100048783

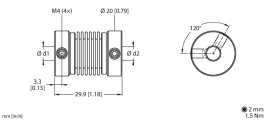

Alüminyum göbekli körük kaplini Ø 20 mm; d1 = 10 mm, d2 = 12 mm

RA-BC-20-12-12

100048784

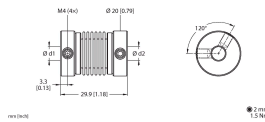

Alüminyum göbekli körük kaplini Ø 20 mm; d1 = 12 mm, d2 = 12 mm

RA-BC-20-08-12

100049106

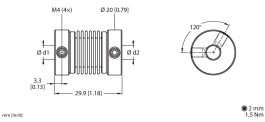

Alüminyum göbekli körük kaplini Ø 20 mm; d1 = 8 mm, d2 = 12 mm

RA-BC-E-20-10-12

100048788

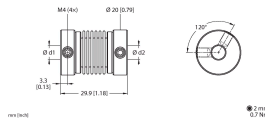

Paslanmaz çelik körük kaplini Ø 20 mm; d1 = 10 mm, d2 = 12 mm

RA-SDC-30-10-12

100048793

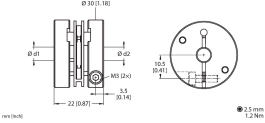

Kilit rondelası kaplini Ø 30 mm, d1 = 10 mm, d2 = 12 mm

RA-HC-25-10-12

100048797

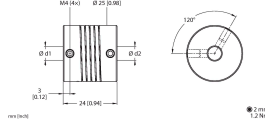

Alüminyum sarmal kaplin Ø 25 mm; d1 = 10 mm, d2 = 12 mm

RFA-2

1544631

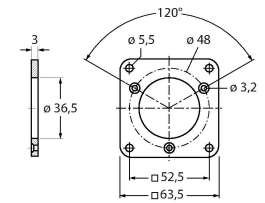

Kelepçeleme flanşı bulunan masif şaft enkoderleri için dikdörtgen alüminyum flanş adaptörü; kenar uzunluğu 63,5 mm, kalınlık 3 mm

RFA-13

1544642

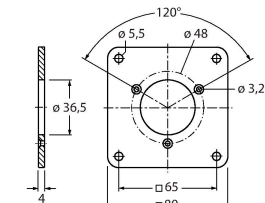

Kelepçeleme flanşı bulunan masif şaft enkoderleri için dikdörtgen alüminyum flanş adaptörü; kenar uzunluğu 80 mm, kalınlık 4 mm

RFA-1 1544630

Kelepçeleme flanşı bulunan masif şaft enkoderleri için dikdörtgen alüminyum flanş adaptörü; kenar uzunluğu 58 mm, kalınlık 4 mm

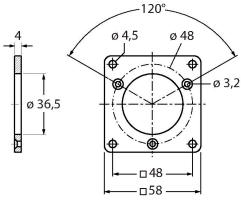

RFA-4 1544633

Euro flanş – masif şaft enkoderleri için alüminyum flanş adaptörü, Ø 115 mm; referans çapı 100 mm, 58 mm'lik kelepçeleme flanşını Euro flanşla uyumlu hale getirir

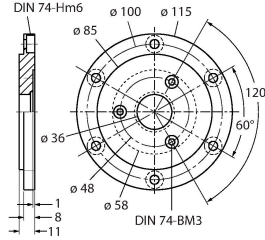

RFA-6 1544635

Kelepçeleme flanşı bulunan masif şaft enkoderleri için alüminyum flanş adaptör, Ø 58 mm; kelepçeleme flanşını senkro flanşla uyumlu hale getirir

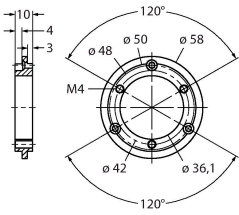

RFA-7 1544636

Masif şaft enkoderleri için alüminyum flanş adaptör, Ø 65 mm; Ø 65 mm'lik flanşa ve 48 mm'lik referans çapına uyar

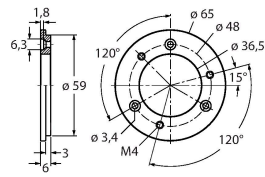

RFA-8 1544637

Kelepçeleme flanşı bulunan masif şaft enkoderleri için alüminyum flanş adaptör, Ø 70 mm; kalınlık 4 mm, Ø 70 mm'lik flanşa uyar

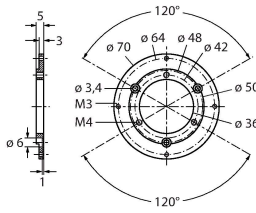

RFA-9 1544638

Ø 58 mm kelepçeleme flanşı bulunan masif şaft enkoderleri için alüminyum açılı flanş

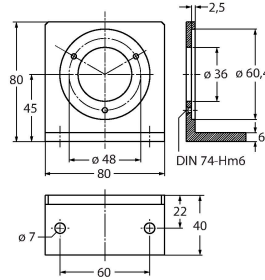

RFA-11 1544640

Kelepçeleme flanşı bulunan masif şaft enkoderleri için alüminyum flanş adaptör, Ø 70 mm; kalınlık 10 mm, Ø 70 mm'lik flanşa uyar

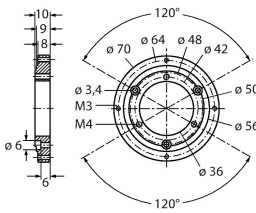

RFA-12 1544641

Kelepçeleme flanşı bulunan masif şaft enkoderleri için dikdörtgen alüminyum flanş adaptörü; kenar uzunluğu 70 mm, kalınlık 10 mm

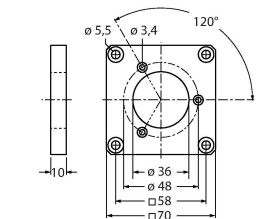

Aksesuarlar

Ölçekli çizim	Tip	Tanit. no.
	RKC8T-2/TXL	6625142

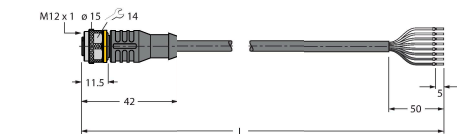

Bağlantı kablosu, M12 dişi konektör, düz, 8 pimli, kablo uzunluğu: 2 m, kılıf malzemesi: PUR, siyah; cULus onayı

Ölçekli çizim**Tip**

WKC8T-2/TXL

Tanit. no.

6625145

Bağlantı kablosu, M12 dişi konektör,
açılı, 8 pimli, kablo uzunluğu: 2 m, kılıf
malzemesi: PUR, siyah; cULus onayı

