

RSC5T-10/TRL

Cablu actuator și senzor adecvat pentru utilizarea cu roboți –
Cablu de conectare

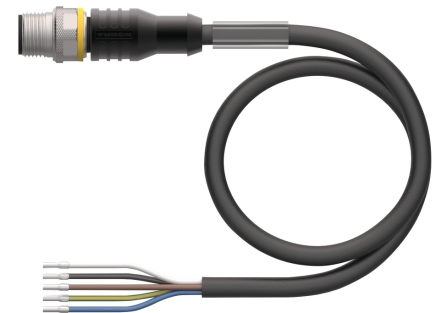
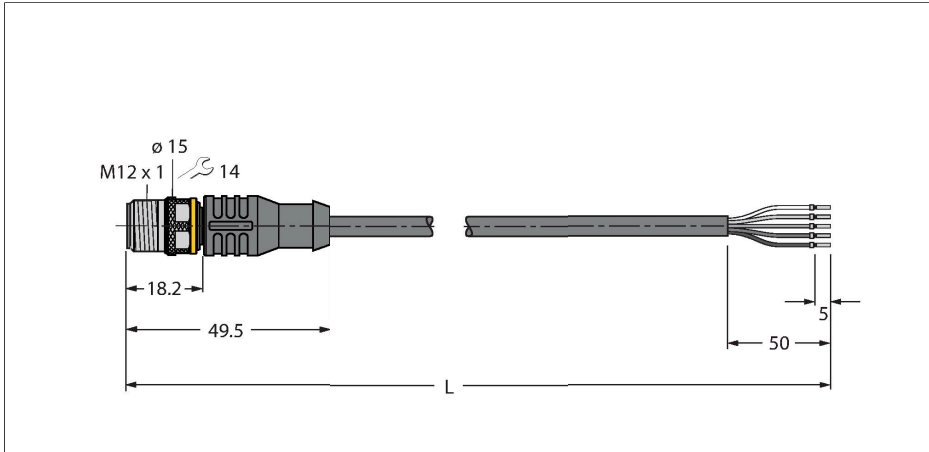

Caracteristici tehnice

Tip	RSC5T-10/TRL
Nr. ID	6543064
Remarci referitoare la produs	!!! Pin 5 = PE !!!
Conector A	Conectori, M12 × 1, Drept, Codat-A
Număr de pini	4+PE
Contacte	Alamă, CuZn, Aurit
Suportul contactelor	Plastic, TPU, Negru
Corp	Plastic, TPU, Negru
Piuliță/șurub	Alamă, CuZn, Placat cu nichel
Durata de viață din punct de vedere mecanic	> 100 Cicluri de cuplare
Grad de poluare	3
Tip de protecție	IP67, IP69K, Numai filetat
Cablu	
Diametru cablu	Ø 4.8 mm ±0.20
Lungime cablu	10 m
Manșon cablu	PUR, Negru
Izolația conductorului	PP
Secțiune miez	5 x 0.34 mm ²
Aranjamentul conductorului multifilar	42 x 0.1 mm
Culori fire	BN, WH, BU, BK, GNYE
Caracteristici electrice la +20 °C	
Tensiune nominală	60 V
Tensiune de test	2000 V
Curent	4 A

Caracteristici



- Conector tată M12, drept, 4-pini + PE
- Material izolație exterioară: PUR
- Culoare izolație exterioară: negru
- Adecvat pentru sisteme mobile articulate de protecție cabluri
- Rezistent la torsiune ($\pm 360^\circ/\text{m}$)
- Rezistent la uleiuri, radiații UV și agenți chimici
- Fără halogeni, silicon, PVC și LABS
- Ignifug
- Rezistent la hidroliză și microbi
- Clasă de protecție: IP67, IP69K
- Lungime cablu: 10 m

Secțiune cablu

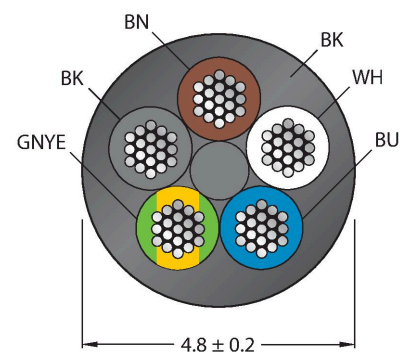

Alocare contacte

Caracteristici tehnice

Proprietăți mecanice și chimice	
Raza de curbare (instalare fixă)	$\geq 5 \times \varnothing$
Raza de curbare (utilizare mobilă)	$\geq 10 \times \varnothing$
Cicluri de îndoire	≥ 10 milion
Cursa admisibilă, orizontal	5 m (la 5 m/s ²)
Cursa admisibilă, vertical	2 m (la 5 m/s ²)
Tensiune de răsucire	± 360 °/m
Cicluri de torsiune	Max. 5 milioane
Viteză de torsiune	20 Cicluri/min
Temperatura mediului (fixă)	-50...+80 °C
Temperatura ambiantului (mobil)	-25...+80 °C
Fără halogeni	Conf. cu IEC 60754-1-2
Fără LABS	Conform PV3.10.7
Rezistent la uleiuri	Conform EN 60811-2-1
Ignifug	Conf. cu IEC 60332-2-2, FT2
Certificări	cULus CE UKCA

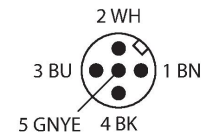

Schema de conexiuni

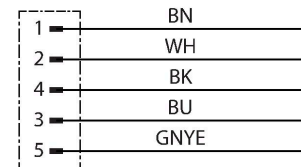

Accesorii

TORQUE-WRENCH-SET-AS	6936170	BLANK-LABEL-FOR-CORDSETS-TEL-TXL	6936206
<p>Set chei dinamometrice; mânăre cu cuplu ajustabil 0.4-1.0 Nm, cheie dinamometrică pentru M8 (SW9), cheie mecanică fixă pentru M12 (SW 14)</p>		<p>Etichetă pentru cabluri TEL și TXL, lungime: înălțime 18 mm 4 mm, material: policarbonat (PC), culoare: alb, fără halogeni și ignifug</p>	
B8151-0	6904601	B8251-0	6904602
<p>Conector mamă demontabil, M12 x 1, drept, 5-pini, conectare cu șuruburi, orificiu pentru cablu între 4,0 și 6,0 mm, secțiune transversală/capacitate terminal între 0,14 și 0,75 mm², carcasă de plastic, piuliță de plastic</p>		<p>Conector mamă demontabil, M12 x 1, cu cot, 5-pini, conectare cu șuruburi, orificiu pentru cablu între 4,0 și 6,0 mm, secțiune transversală/capacitate terminal între 0,14 și 0,75 mm², carcasă de plastic, piuliță de plastic</p>	

BM8151-0

6935888

Conector mamă demontabil, M12 x 1, drept, 5-pini, conectare cu șuruburi, orificiu pentru cablu între 4,0 și 6,0 mm, secțiune transversală/ capacitate terminal între 0,25 și 0,75 mm², carcasă de plastic, piuliță metalică

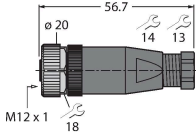

BM8251-0

6935890

Conector mamă demontabil, M12 x 1, cu cot, 5-pini, conectare cu șuruburi, orificiu pentru cablu între 4,0 și 6,0 mm, secțiune transversală/ capacitate terminal între 0,25 și 0,75 mm², carcasă de plastic, piuliță metalică

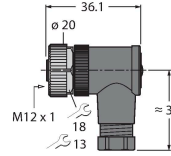

FW-ERKPM0526-SA-P-0408

100002534

Conector mamă demontabil, M12 x 1, drept, 5-pini, conexiune push-in, orificiu pentru cablu între 4,0 și 8,0 mm, secțiune transversală/ capacitate terminal între 0,14 și 0,75 mm², carcasă de plastic, piuliță metalică

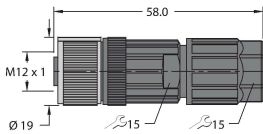

FW-ERKPM0516-SA-S-0408

100002285

Conector mamă demontabil, M12 x 1, drept, 5-pini, conectare cu șuruburi, orificiu pentru cablu între 4,0 și 8,0 mm, secțiune transversală/ capacitate terminal între 0,25 și 1,5 mm², carcasă de plastic, piuliță metalică

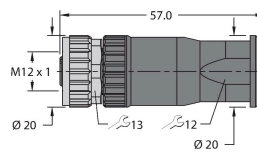

FW-EWKPM0516-SA-S-0408

100002287

Conector mamă demontabil, M12 x 1, cu cot, 5-pini, conectare cu șuruburi, orificiu pentru cablu între 4,0 și 8,0 mm, secțiune transversală/ capacitate terminal între 0,25 și 1,5 mm², carcasă de plastic, piuliță metalică

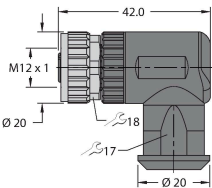

Accesorii

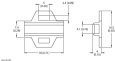
Desen cu dimensiuni	Tip	Nr. ID	
	LABEL-HOLDER-FLEX-PVC	100048170	Suport de etichetă din PVC pentru identificarea cablurilor de extensie (seria de produse TEL/TXL); pentru diametre de cablu min. 5 mm; 4 x 18 mm; bucă#i livrate: 50 bucăți / pungă