

# RKP44PTA-0.5/TXL

## Cablu de alimentare - M12 pentru alimentare – Cablu de conectare

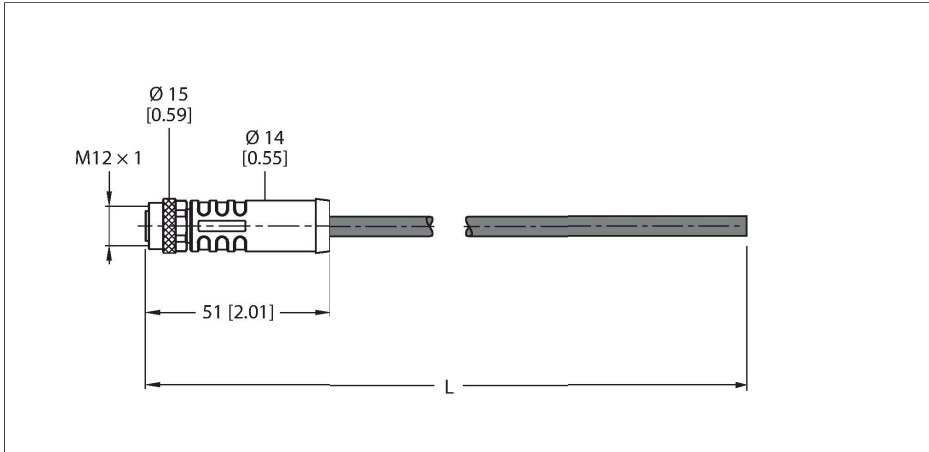

### Caracteristici tehnice

Tip	RKP44PTA-0.5/TXL
Nr. ID	100038877
Conector A	Mamă, M12 × 1, Drept, Codat-T
Număr de pini	4
Contacte	Alamă, CuZn, Aurit
Suportul contactelor	Plastic, PA, Negru
Corp	Plastic, TPU, Negru
Piuliță/șurub	Alamă, CuZn, Placat cu nichel
Etanșare	Plastic, FPM/FKM
Cuplu de strângere	1 Nm
Durata de viață din punct de vedere mecanic	> 100 Cicluri de cuplare
Grad de poluare	3
Tip de protecție	IP65, IP67, IP68, Numai filetat
<b>Cablu</b>	
Diametru cablu	Ø 11 mm ±0.20
Lungime cablu	0.5 m
Manșon cablu	PUR, Negru
Izolația conductorului	PP
Secțiune miez	4 x 2.5 mm <sup>2</sup>
Culori fire	BN, WH, BU, BK
<b>Caracteristici electrice la +20 °C</b>	
Tensiune nominală	50 V <sub>ca</sub> /63 V <sub>cc</sub>
Curent	12 A
<b>Proprietăți mecanice și chimice</b>	
Raza de curbare (instalare fixă)	≥ 4 x Ø

### Caracteristici



- Conector mamă M12, codat-T, drept, 4-pini
- Material izolație exterioară: PUR
- Culoare izolație exterioară: negru
- Rezistență ridicată la uleiuri, agenți de răcire, lubrifianți și emulsii
- Adecvat pentru sisteme mobile articulate de protecție cabluri
- Rezistent la vibrații și la șocuri.
- Ignifug
- Cablu fără halogen
- Norme: CE, UKCA #i RoHS
- Clasă de protecție: IP65, IP67, IP68
- Lungime cablu: 0,5 m

### Secțiune cablu

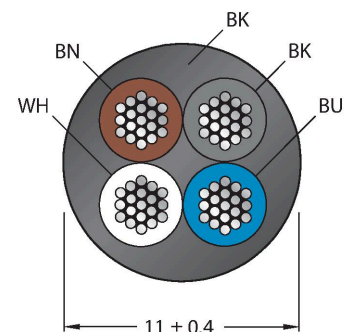

### Alocare contacte

## Caracteristici tehnice

Raza de curbare (utilizare mobilă)	≥ 8 x Ø
Cicluri de îndoire	≥ 8 milion
Accelerația admisibilă	max. 5 m/s <sup>2</sup>
Cursa admisibilă, orizontal	5 m (la 5 m/s <sup>2</sup> )
Tensiune de răsucire	± 270 °/m
Temperatura mediului (fixă)	-40...+80 °C
Temperatura ambiantului (mobil)	-30...+80 °C
Temperatura ambiantală (sisteme mobile articulate)	-25...+60 °C
Poate fi utilizat la sisteme mobile articulate de protecție cabluri	Da
Fără halogeni	Da
Rezistent la uleiuri	Da
Ignifug	Da

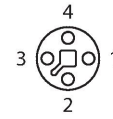

## Schema de conexiuni

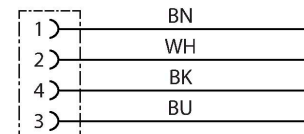

## Curba de depreciere

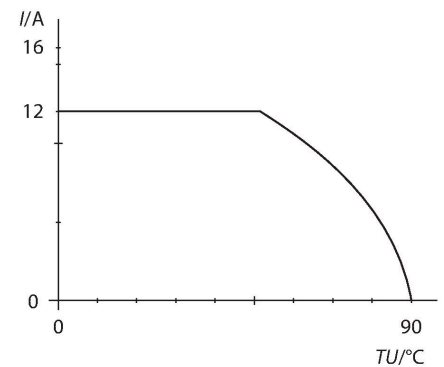

## Accesorii

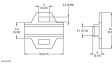
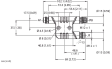
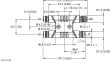
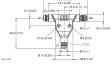
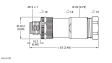
Desen cu dimensiuni	Tip	Nr. ID	
	LABEL-HOLDER-FLEX-PVC	100048170	Suport de etichetă din PVC pentru identificarea cablurilor de extensie (seria de produse TEL/TXL); pentru diametre de cablu min. 5 mm; 4 x 18 mm; bucăți livrate: 50 bucăți / pungă
	VH2-M12T-M4-2F4	100028589	Distribuitor miniatură h, alimentare M12, codat T, 4-pini
	VH3-M12T-M4-3F4	100028593	Distribuitor H, alimentare M12, codat T, 4-pini
	VT2-M12T-M4-2F4	100028581	Distribuitor T, alimentare M12, codat T, 4-pini
	FW-ERSPM0414-PT-S-0810	100026335	Conector tată demontabil, cablu de alimentare M12, drept, codat-T, 4-pini, conectare cu șuruburi, orificiu pentru cablu între 8,0 și 10 mm, secțiune transversală/capacitate terminal între 1,5 și 2,5 mm <sup>2</sup> , carcasă de plastic, șurub metalic de reținere