

Zestaw w IP67 do prostej komunikacji I/O przez DeviceNet™ TI-BL67-DN-S-8

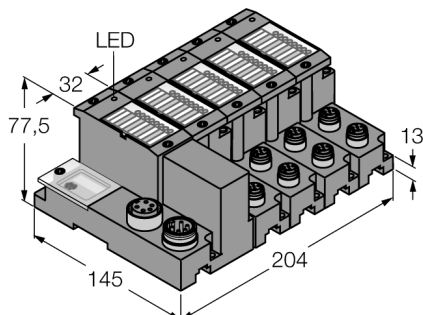

- Brak konieczności stosowania specjalnego oprogramowania (funkcja modułu) w celu integracji z systemem PLC.
- Długość przewodu między interfejsem a głowicą czytająco-zapisującą: do 50m
- 3 dziesiętne przełączniki obrotowe do nastawy adresu sieciowego
- Maksymalna prędkość transmisji sieci 120/250/500 kbps
- Dwa 5-pinowe złącza 7/8" do podłączenia sieci
- Diody LED do wskazywania podłączenia napięcia zasilania, błędów grupowych i sieciowych, jak również stanów i diagnostyki.
- Podłączenie do 8 głowic zapisująco-odczytujących za pomocą przewodów BL ident ze złączami M12
- Głowice czytająco-zapisujące pracujące w sposób mieszany (HF i UHF)

Schemat podłączenia

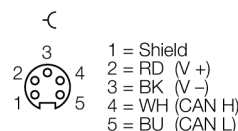
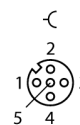

Wejście DeviceNet™

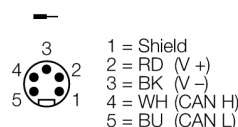

Typ	TI-BL67-DN-S-8
Nr kat.	1545117
Liczba kanałów	8
Dimensions (W x L x H)	204 x 145 x 77.5 mm
Napięcie zasilania	24 VDC
max. system supply current $I_{mb(SV)}$	1.5, A
Max. sensor supply I_{sens}	4 A electronically limited current supply electronically limited current supply
max. load current I_o	8 A
Dopuszczalny zakres	11...26 VDC
Prędkość transmisji sieciowej	125/250/500 kbps
Zakres adresowania sieciowego	0...63
Adresowanie sieciowe	2 dziesiętne przełączniki obrotowe
Interfejs serwisowy	interfejs RS232 (gniazdo PS/2)
Technologia podłączenia sieciowego	2 x 7/8", 5-styk.
Podłączenie napięcia zasilania	Za pomocą kabla DeviceNet
Terminacja sieci	zewnętrznie
Prędkość transmisji	115,2 kb/s
Izolacja elektryczna	separacja elektroniki i urządzeń obiektowych za pomocą optocouplerów
Złącza wyjściowe	M12
Zasilanie czujników	0.5 A per channel, short-circuit proof
Wilgotność względna	5...95 % (wewnątrz), poziom RH-2, bez kondensacji (przy przechowywaniu w temperaturze 45 °C)
Test wibracyjny	Zgodnie z normą EN 61131
Zwiększona odporność na drgania	VN 02-00 i wyżej
- do 5 g (przy 10 do 150 Hz)	Montaż na szynie DIN bez konieczności wiercenia zgodnie z EN 60715, uchwyt zakończeniowy
- do 20 g (przy 10 do 150 Hz)	Instalacja na płycie bazowej lub w dowolnym miejscu obok maszyny. W takim wypadku każdy kolejny moduł montowany jest za pomocą dwóch śrub.
Test przeciążeniowy/wstrząsowy	Zgodnie z normą IEC 60068-2-27
Spadek i powrót	zgodnie z IEC 68-2-31 oraz częściowo z IEC 68-2-32
Kompatybilność elektromagnetyczna	Zgodnie z normą EN 61131-2
Stopień ochrony	IP67

Zestaw w IP67 do prostej komunikacji I/O przez DeviceNet™ TI-BL67-DN-S-8

W zestawie

1 × płytko zakończeniowa BL67

Zasada działania

BL ident może być zintegrowany ze strukturą używaną w zakładzie na wiele różnych sposobów.

Elastyczna integracja możliwa jest dzięki dostępnym różnym standardom komunikacji: PROFIBUS-DP, EtherNet/IP, Ethernet Modbus TCP, EtherCAT, DeviceNet, CANopen i PROFINET IO.

Proste moduły elektroniczne BL ident (BL20-2RFID-S, BL67-2RFID-S) mogą być integrowane w istniejącym systemie sterowania bez dodatkowych bloków funkcyjnych. Pracują jako standardowe wejściowe/wyjściowe dane komunikacyjne.

Programowalne gateway'e z procesowymi funkcjami peryferyjnymi odciążają system nadrzędny i sieć.

Wieloportowe moduły (2, 4, 6 lub 8-portowe), łatwe w montażu, dostępne dla wszystkich typów sieci.

Zestaw w IP67 do prostej komunikacji I/O przez DeviceNet™ TI-BL67-DN-S-8

kompatybilny moduł bazowy

Rysunek wymiarowy

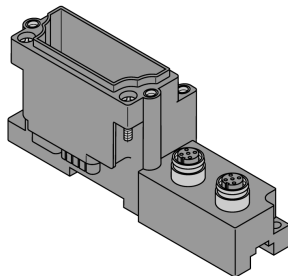

Type

BL67-B-2M12
6827186
2 x M12, 5-pole, female, a-coded

Pin configuration

Złącze .../S2503

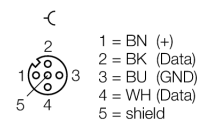

Złącza .../S2501

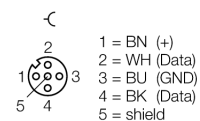

Złącze .../S2503

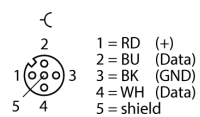

Zestaw w IP67 do prostej komunikacji I/O przez DeviceNet™

TI-BL67-DN-S-8

LED display

LED	Color	Status	Meaning
D		wył.	Brak informacji o błędzie lub trwa diagnostyka.
	CZERWONY	zał.	Błąd komunikacja MODBUS. Sprawdź czy odłączone zostały więcej niż dwa sąsiadujące moduły elektroniczne. Należy ich poszukiwać między gateway'em a bieżącym modułem.
	CZERWONY	MIGANIE (0,5 Hz)	Następująca diagnostyka modułu
RW0 / RW1		wył.	Brak etykiety, wyłączona diagnostyka
	ZIELONY	zał.	Etykieta dostępna
	ZIELONY	MIGANIE (2 Hz)	Wymiana danych z załączoną etykietą
	CZERWONY	zał.	Błąd głowicy czytająco-zapisującej
	CZERWONY	MIGANIE (2 Hz)	Zwarcie na linii zasilania głowicy czytająco-zapisującej

Zestaw w IP67 do prostej komunikacji I/O przez DeviceNet™ TI-BL67-DN-S-8

Mapa danych wejść/wyjść

WEJŚCIE	Bajt	Bit 7	Bit 6	Bit 5	Bit 4	Bit 3	Bit 2	Bit 1	Bit 0	
INPUT	BYTE	Bit 7	Bit 6	Bit 5	Bit 4	Bit 3	Bit 2	Bit 1	Bit 0	
Channel 0	0	DONE	BUSY	ERROR	XCVR CON	XCVR ON	TP	TFR	Reserved	
	1	Error Code								
	2	Error Code 1								
	3	Reserved								
	4	READ DATA (8 Byte)								
	5									
	...									
	10									
	11									
	Channel 1	12	DONE	BUSY	ERROR	XCVR CON	XCVR ON	TP	TFR	Reserved
		13	Error Code							
14		Error Code 1								
15		Reserved								
16		READ DATA (8 Byte)								
17										
...										
22										
23										
OUTPUT	BYTE	Bit 7	Bit 6	Bit 5	Bit 4	Bit 3	Bit 2	Bit 1	Bit 0	
Channel 0	0	XCVR	NEXT	TAG ID	READ	WRITE	TAG INFO	XCVR INFO	RESET	
	1	Reserved					Byte Count 2	Byte Count 1	Byte Count 0	
	2	Address high byte								
	3	Address low byte								
	4	WRITE DATA (8 Byte)								
	5									
	...									
	10									
	11									
	Channel 1	12	XCVR	NEXT	TAG ID	READ	WRITE	TAG INFO	XCVR INFO	RESET
		13	Reserved					Byte Count 2	Byte Count 1	Byte Count 0
14		Address high byte								
15		Address low byte								
16		WRITE DATA (8 Byte)								
17										
...										
22										
23										