

WSC4.4T-5/TEG

Actuator- en sensorkabel / PVC – Aansluitkabel

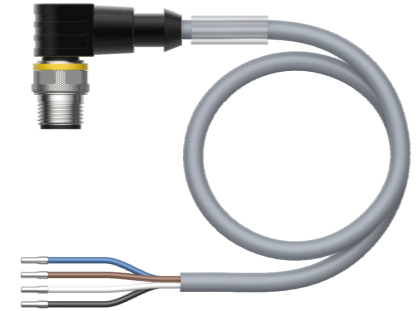
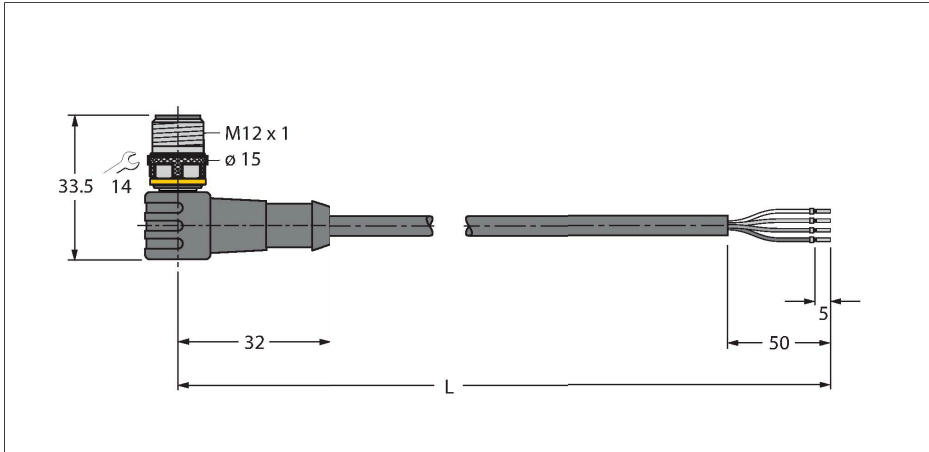

Technische gegevens

| | |
|---|--|
| Type | WSC4.4T-5/TEG |
| Identnr. | 6628538 |
| Connector A | Connector, M12 × 1, Haaks, A-gecodeerd |
| Aantal polen | 4 |
| Contacten | Messing, CuZn, Verguld |
| Contactdrager | Kunststof, TPU, Zwart |
| Greep | Kunststof, TPU, Zwart |
| Wartelmoer-/bout | Messing, CuZn, Vernikkeld |
| Mechanische levensduur | > 100 Steekcycli |
| Vervuilingsgraad | 3 |
| Beschermingsklasse | IP67, IP69K, Enkel in geschroefde toestand |
| Kabel | |
| Kabeldiameter | Ø 4.6 mm ±0.20 |
| Kabellengte | 5 m |
| Kabelmantel | PVC, Grijs |
| Aderisolatie | PVC |
| Aderdoorsnede | 4 x 0.34 mm ² |
| Draadopbouw | 42 x 0.1 mm |
| Aderkleuren | BN, WH, BU, BK |
| Elektrische eigenschappen bij +20 °C | |
| Nominale spanning | 250 V |
| Testspanning | 2000 V |
| Stroombelastbaarheid | 4 A |
| Isolati weerstand | > 30.5 MΩ/km |
| Elektrische weerstand | Max. 57 Ω/km |

Kenmerken



- M12-stekker, haaks, 4-polig
- Mantelmateriaal: PVC
- Mantelkleur: grijs
- Chemicaliën- en oliebestendig
- Onontvlambaar
- Zuren- en logenbestendig
- Microben- en hydrolysebestendig
- LABS-vrij
- Beschermingsklasse: IP67, IP69K
- kabellengte: 5,0 meter

Kabeldoorsnede

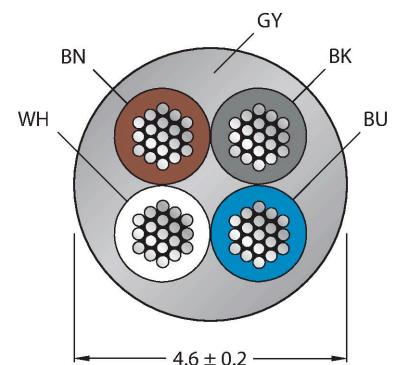

Contactconfiguratie

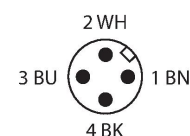

Technische gegevens

Mechanische en chemische eigenschappen

| | |
|-----------------------------------|---------------|
| Buigradius (vaste installatie) | ≥ 5 x Ø |
| Buigradius (flexibele inzet) | ≥ 10 x Ø |
| Omgevingstemperatuur (vastgelegd) | -40...+105 °C |
| Omgevingstemperatuur (bewogen) | -5...+80 °C |
| Certificaten | cULus |

schakelplan

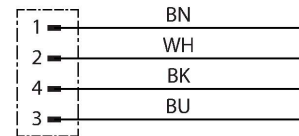

Toebehoren

HA8141-0 6905407

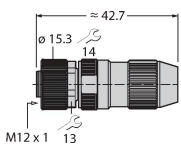

Confectioneerbare contraconnector, M12 x 1, recht, 4-polig, snij-/klemaansluiting, kabeldiameter 4.0 tot 5.1 mm, aderdoorsnede/klemvermogen 0.14 tot 0.34 mm², kunststoffen behuizing, metalen montageoer

HA8241-0 6905401

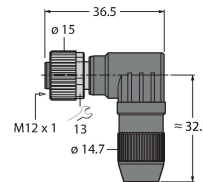

Confectioneerbare contraconnector, M12 x 1, haaks, 4-polig, snij-/klemaansluiting, kabeldiameter 4.0 tot 5.1 mm, aderdoorsnede/klemvermogen 0.14 tot 0.34 mm², kunststoffen behuizing, metalen montageoer

B8141-0 69049

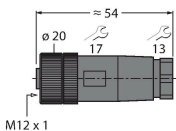

Confectioneerbare contraconnector, M12 x 1, recht, 4-polig, schroefklemmenaansluiting, kabeldiameter 4.0 tot 6.0 mm, aderdoorsnede/klemvermogen 0.14 tot 0.75 mm², kunststoffen behuizing, kunststoffen montageoer

B8241-0 69048

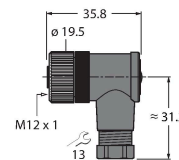

Confectioneerbare contraconnector, M12 x 1, haaks, 4-polig, schroefklemmenaansluiting, kabeldiameter 4.0 tot 6.0 mm, aderdoorsnede/klemvermogen 0.14 tot 0.75 mm², kunststoffen behuizing, kunststoffen montageoer

BM8141-0 6935145

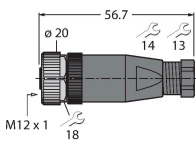

Confectioneerbare contraconnector, M12 x 1, recht, 4-polig, schroefklemmenaansluiting, kabeldiameter 4.0 tot 6.0 mm, aderdoorsnede/klemvermogen 0.25 tot 0.75 mm², kunststoffen behuizing, metalen montageoer

BM8241-0 6935889

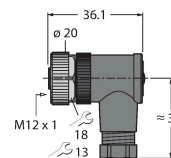

Confectioneerbare contraconnector, M12 x 1, haaks, 4-polig, schroefklemmenaansluiting, kabeldiameter 4.0 tot 6.0 mm, aderdoorsnede/klemvermogen 0.25 tot 0.75 mm², kunststoffen behuizing, metalen montageoer

FW-ERKPM0426-SA-P-0408 100002047

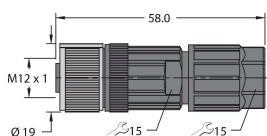

Confectioneerbare contraconnector, M12 x 1, recht, 4-polig, push-in-aansluiting, kabeldiameter 4.0 tot 8.0 mm, aderdoorsnede/klemvermogen 0.14 tot 0.75 mm², kunststof behuizing, metalen wartelmoer

FW-ERKPM0416-SA-S-0408 100002283

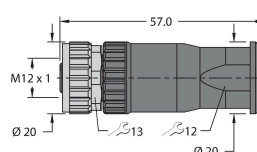

Confectioneerbare contraconnector, M12 x 1, recht, 4-polig, schroefklemmenaansluiting, kabeldiameter 4.0 tot 8.0 mm, aderdoorsnede/klemvermogen 0.25 tot 1.5 mm², kunststoffen behuizing, metalen montageoer

FW-EWKPM0416-SA-S-0408

10002286

Confectioneerbare contraconnector, M12 x 1, haaks, 4-polig, schroefklemmenaansluiting, kabeldiameter 4.0 tot 8.0 mm, aderdoorsnede/klemvermogen 0:25 tot 1.5 mm², kunststoffen behuizing, metalen montageoer

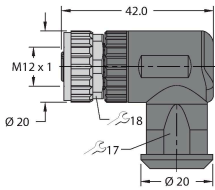

TORQUE-WRENCH-SET-AS

6936170

draaimomentsleutelset; greep met instelbaar draaimoment 0.4 - 1.0 Nm, instelwerktuig draaimoment, gaffelsleutel voor M8 (SW9), gaffelsleutel voor M12 (SW14)

BLANK-LABEL-FOR-CORDSETS-TEL-TXL

6936206

markeringsplaatjes voor TEL- en TXL-leidingen, lengte plaatje: 18 mm, hoogte plaatje: 4 mm, materiaal: polycarbonaat (PC), kleur: wit, halogeenvrij en vlamwerend

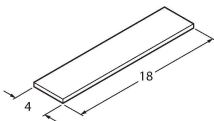

Toebehoren

| Afmetingen | Type | Identnr. | |
|------------|-----------------------|-----------|--|
| | LABEL-HOLDER-FLEX-PVC | 100048170 | Pvc etikethouder voor identificatie van verlengkabels (TEL-/TXL-productserie); voor kabeldiameters: min. 5 mm; afmetingen 4 × 18 mm; leveringseenheid: 50 stuks per pakket |

