

SM2A31RPDEQDP

Détecteur opto-électronique – détecteur en mode barrière (récepteur)

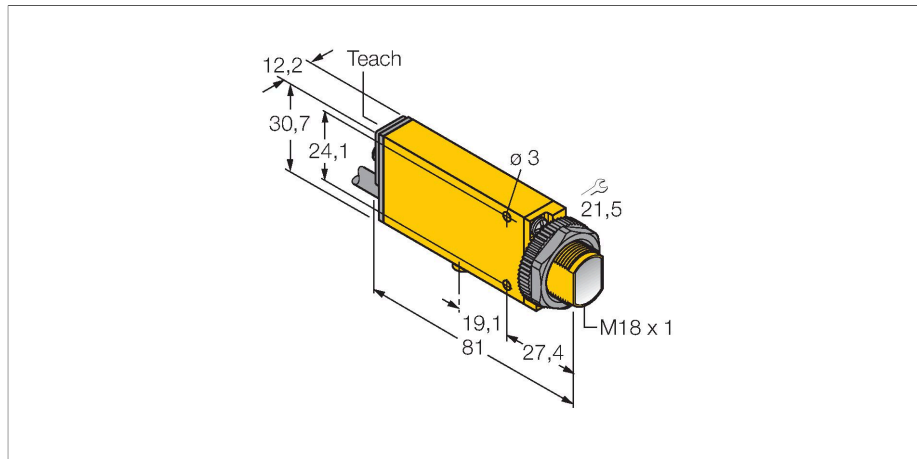

Caractéristiques

- câble, PVC, 2 m
- mode de protection IP67
- sensibilité ajustable par potentiomètre
- indication d'alignement
- tension de service: 24...240 VAC
- sortie de commutation bipolaire
- commutation claire/sombre

Schéma de raccordement

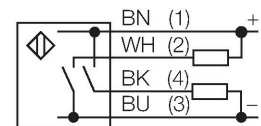

Données techniques

Type	SM2A31RPDEQDP
N° d'identification	3037133
Données optiques	
Fonction	Barrière unidirectionnelle
Mode de fonctionnement	Paire d'émetteur/récepteur
Longueur d'onde	650 nm
Portée	300 mm
Données électriques	
Tension de service	24...240 VAC
Fonction de sortie	Sortie par relais
Retard à la disponibilité	≤ 300 ms
Temps de réponse typique	< 2 ms
possibilité de réglage	potentiomètre
Données mécaniques	
Format	Rectangulaire à filetage, Mini Beam
Dimensions	Ø 18 mm
Matériau de boîtier	Plastique, Plastique thermoplastique, jaune
Lentille	plastique, Acrylique
Raccordement électrique	Câble avec connecteur, 1/2", 0.15 m, PVC
Nombre de conducteurs	3
Température ambiante	-20...+70 °C
Mode de protection	IP67
Caractéristiques particulières	reconnaissance d'objets claires encapsulé
Indication réserve de gain	LED

Principe de fonctionnement

Les détecteurs en mode barrière sont constitués d'un émetteur et d'un récepteur. Ils sont montés de telle façon que la lumière de l'émetteur arrive exactement au récepteur. Si un objet interrompt ou affaiblit le rayon lumineux, une commutation sera réalisée. Partout où des objets opaques doivent être détectés, des systèmes barrière sont les détecteurs photoélectriques les plus fiables. Le grand contraste entre l'état clair et sombre, ainsi que les réserves de gain élevées typiques pour ce mode de fonctionnement, permettent un fonctionnement avec de grandes distances et sous des conditions ambiantes difficiles.

Courbe de réserve de gain
Réserve de gain dépend de la portée

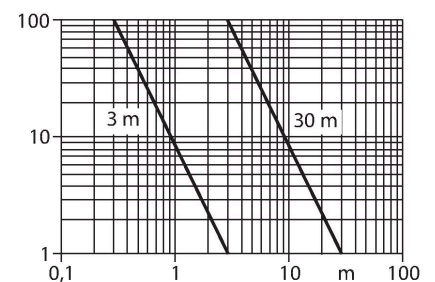

Données techniques

Essais/Certificats

MTTF 777 Années suivant SN 29500 (Ed. 99)
40 °C

Homologations CE, cURus, CSA

Accessoires

SMB18A

3033200

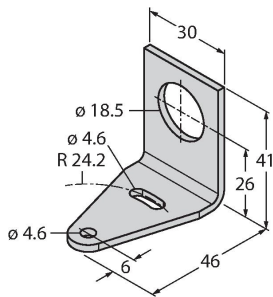

bride de fixation, coudée, acier inoxydable, pour les détecteurs à filetage de 18 mm

SMB18AFAM10

3012558

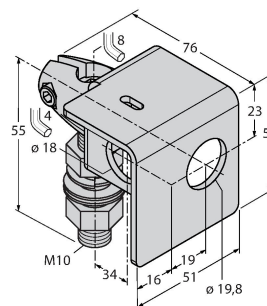

équerre de montage, matériau VA 1.4401, pour filetage 18 mm, filetage M10 x 1,5

SMB18SF

3052519

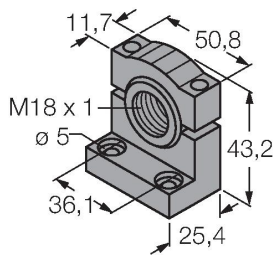

bride de fixation, noir PBT, pour les détecteurs à filetage 18 mm, orientable

SMB312B

3025519

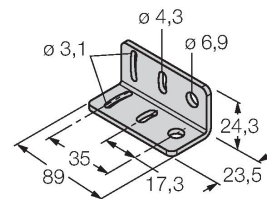

équerre de montage, acier inoxydable, pour le format MINI-BEAM NAMUR

SMB3018SC

3053952

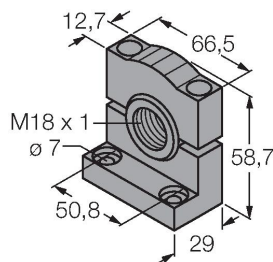

équerre de montage, PBT noir, pour filetage 18 mm