

# T30AW3FF600 W/30

## Détecteur opto-électronique – détecteur diffus avec suppression d'arrière-plan fixe

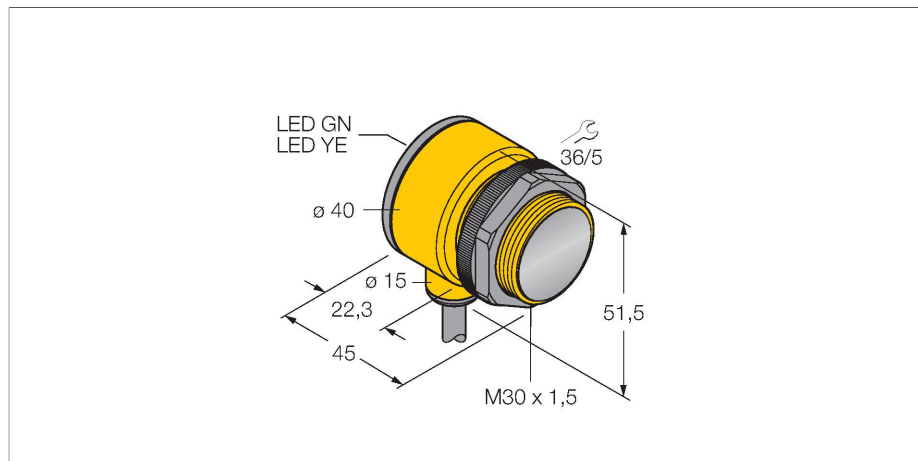

### Caractéristiques

- câble, 2 m
- mode de protection IP67
- température ambiante: -40...+70 °C

### Schéma de raccordement

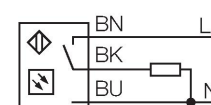

### Principe de fonctionnement

L'émetteur et le récepteur sont logés dans le même boîtier. La réflexion de la lumière d'un objet est détectée et entraîne la commutation du détecteur. La portée dépend ainsi du pouvoir de réflexion de l'objet.

Courbe de réserve de gain

Réserve de gain dépend de la portée

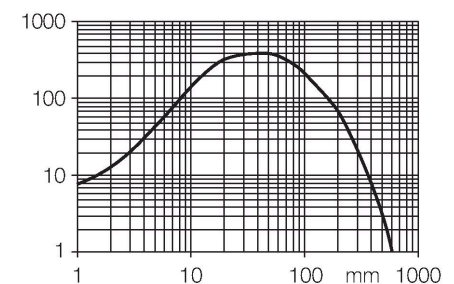

### Données techniques

Type	T30AW3FF600 W/30
N° d'identification	3033942
<b>Données optiques</b>	
Fonction	()
Mode de fonctionnement	Élimination de l'arrière-plan, non réglable
Source de lumière	IR
Longueur d'onde	880 nm
Portée	0...600 mm
<b>Données électriques</b>	
Tension de service	20...250 VAC
Courant de service nominal AC	≤ 200 mA
Fonction de sortie	commutation claire, Sortie par relais
Fréquence de commutation	≤ 40 Hz
Retard à la disponibilité	≤ 100 ms
Temps de réponse typique	< 16 ms
<b>Données mécaniques</b>	
Format	Tube, T30
Dimensions	Ø 30 x 45 x 40 x 51.5 mm
Matériau de boîtier	Plastique, Plastique thermoplastique
Lentille	plastique, Acrylic
Raccordement électrique	Câble, 9 m, PVC
Nombre de conducteurs	3
Section conducteur	0.5 mm <sup>2</sup>
Température ambiante	-40...+70 °C
Mode de protection	IP69
Caractéristiques particulières	encapsulé

## Données techniques

	Wash down
Indication de la tension de service	LED, vert
Indication de l'état de commutation	LED, Jaune
Indication réserve de gain	LED
<b>Essais/Certificats</b>	
MTTF	448 Années suivant SN 29500 (Ed. 99) 40 °C
Homologations	CE, UL, CSA

## Accessoires

SMB1815SF

3053279

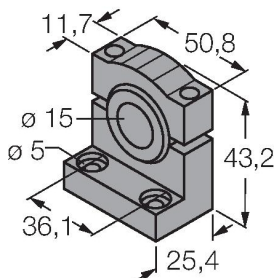

équerre de montage, PBT noir, pour PICO-GUARD Points

SMB30A

3032723

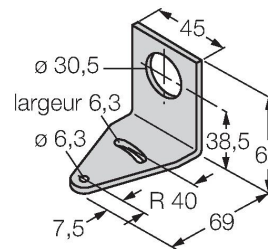

équerre de montage, coudée, acier inoxydable, pour les détecteurs à filetage 30mm

SMB30FAM10

3011185

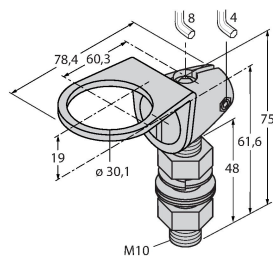

équerre de montage, acier inoxydable, pour filetage 30 mm, filetage M10 x 1,5

SMBAMS30P

3073135

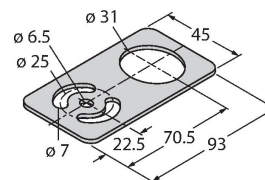

plaque de montage, acier inoxydable, pour les détecteurs à filetage 30 mm