

# WSC4T-5/TEG

## Cable de actuador y sensor / PVC – cable de conexión

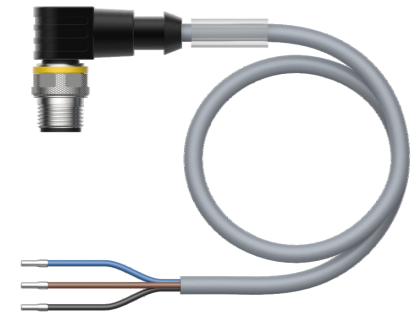
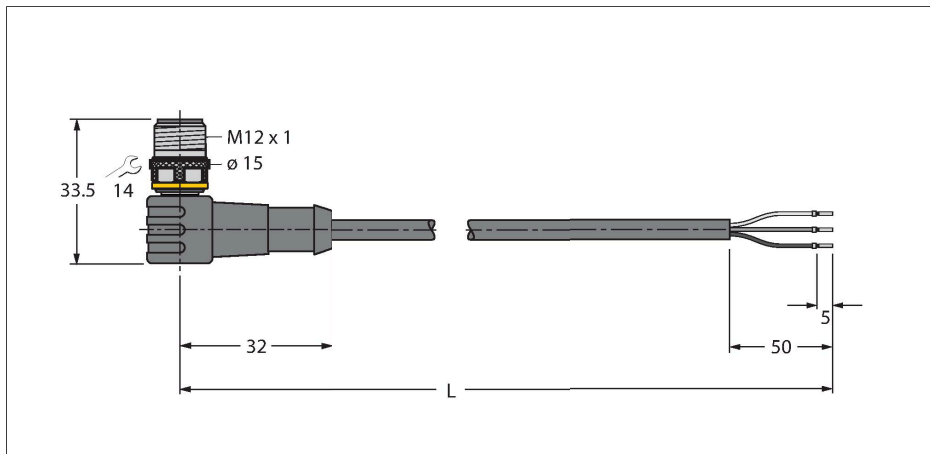

Tipo	WSC4T-5/TEG
N.º de ID	6629813
Conector A	Conectores, M12 × 1, Acodado, codificación C
Número de polos	3
Contactos	Latón, CuZn, Dorado
Soporte del contacto	Plástico, TPU, Negro
Empuñadura	Plástico, TPU, Negro
Tuerca y tornillo de unión	Latón, CuZn, Niquelado
Vida útil de funcionamiento mecánico	> 100 Ciclos de acoplamiento
Grado de suciedad	3
Grado de protección	IP67, IP69K, Solo en el estado atornillado
<b>Cable</b>	
Diámetro del cable:	Ø 4.3 mm ±0.20
Longitud del cable	5 m
Funda del cable	PVC, Gris
Aislamiento del conductor	PVC
Sección transversal de núcleo	3 x 0.34 mm <sup>2</sup>
Hilo trenzado, arreglo	42 x 0.1 mm
Colores del conductor	BN, BU, BK
<b>Propiedades eléctricas a +20 °C</b>	
Voltaje nominal	250 V
Tensión de prueba:	2000 V
Corriente	4 A
Resistencia de aislamiento	> 30.5 MΩ/km
Resistencia de paso	máx. 57 Ω/km
<b>Propiedades químicas y mecánicas</b>	
Radio de flexión (instalación fija)	≥ 5 x Ø
Radio de flexión (uso flexible)	≥ 10 x Ø

### Características



- conector macho M12, acodado, 3 polos
- Material del revestimiento: PVC
- Color de la funda: gris
- Resistente a productos químicos y aceites
- Piroretardante
- Resistente a ácidos y soluciones alcalinas
- Resistente a la hidrólisis y los microbios
- Sin LABS
- Grado de protección: IP67, IP69K
- Longitud del cable: 5,0 m

### Sección transversal del cable

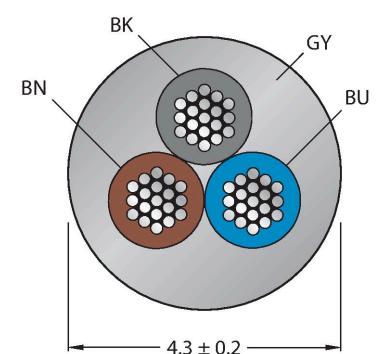

### Asignación de contactos

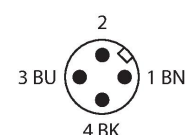

Temperatura ambiente (fijo)	-40...+105 °C
Temperatura ambiente (movido)	-5...+80 °C
Aprobaciones	cULus

## diagrama de conexiones

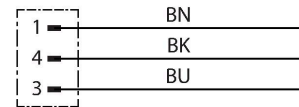

**TORQUE-WRENCH-SET-AS** 6936170

Juego de llave dinamométrica; empuñadura con par ajustable 0.4 - 1,0 Nm, herramienta de ajuste de par de apriete, llave de boca para M8 (SW9), llave de boca para M12 (SW14)

**BLANK-LABEL-FOR-CORDSETS-TEL-TXL** 6936206

Placas identificadores para los cables TEL y TXL, longitud de la placa: 18 mm, altura de la placa: 4 mm, material: policarbonato (PC), color: blanco, sin halógenos y piroretardante

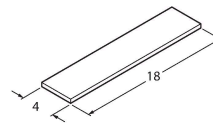

**HA8141-0** 6905407

Conector hembra confeccionable, M12 x 1, recto, 4 polos, conexión de bornes de corte, apertura de paso de los cables 4,0 a 5,1 mm, sección transversal del conductor / capacidad de sujeción 0,14 a 0,34 mm<sup>2</sup>, carcasa plástica, tuerca acoplada en metal

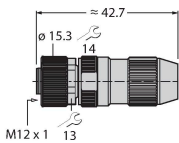

**HA8241-0** 6905401

Conector hembra confeccionable, M12 x 1, acodado, 4 polos, conexión de bornes de corte, apertura de paso de los cables 4,0 a 5,1 mm, sección transversal del conductor / capacidad de sujeción 0,14 a 0,34 mm<sup>2</sup>, carcasa plástica, tuerca acoplada en metal

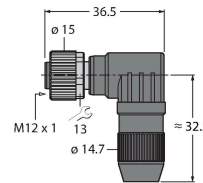

**B8141-0** 69049

Conector hembra confeccionable, M12 x 1, recto, 4 polos, conexión de brida roscada, apertura de paso de los cables 4,0 a 6,0 mm, sección transversal del conductor / capacidad de sujeción 0,14 a 0,75 mm<sup>2</sup>, carcasa plástica, tuerca acoplada en plástico

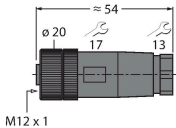

**B8241-0** 69048

Conector hembra confeccionable, M12 x 1, acodado, 4 polos, conexión de brida roscada, apertura de paso de los cables 4,0 a 6,0 mm, sección transversal del conductor / capacidad de sujeción 0,14 a 0,75 mm<sup>2</sup>, carcasa plástica, tuerca acoplada en plástico

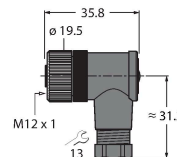

**BM8141-0** 6935145

Conector hembra confeccionable, M12 x 1, recto, 4 polos, conexión de brida roscada, apertura de paso de los cables 4,0 a 6,0 mm, sección transversal del conductor / capacidad de sujeción 0,25 a 0,75 mm<sup>2</sup>, carcasa plástica, tuerca acoplada en metal

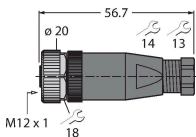

**BM8241-0** 6935889

Conector hembra confeccionable, M12 x 1, acodado, 4 polos, conexión de brida roscada, apertura de paso de los cables 4,0 a 6,0 mm, sección transversal del conductor / capacidad de sujeción 0,25 a 0,75 mm<sup>2</sup>, carcasa plástica, tuerca acoplada en metal

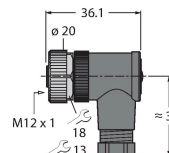

Dibujo acotado	Tipo	N.º de ID	
	LABEL-HOLDER-FLEX-PVC	100048170	Soporte de etiquetas de PVC para la identificación de cables de extensión (serie de productos TEL/TXL); para diámetros de cable: mín. 5 mm;

Dibujo acotado

Tipo

N.º de ID

dimensiones: 4 × 18 mm; unidad de suministro: 50 unidades por paquete