

WSC5T-10/TRL

Actuador y cable del sensor adecuado para su uso con robots
 – cable de conexión

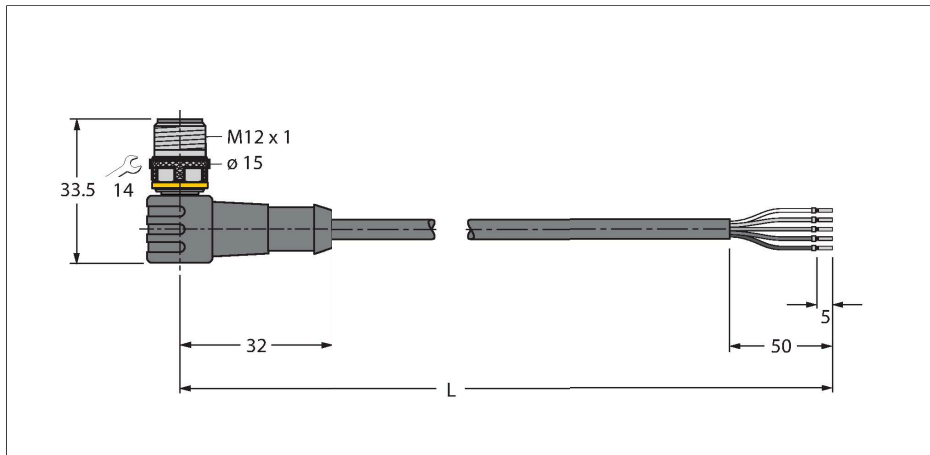

Características



- conector macho M12, acodado, 4 polos + PE
- Material del revestimiento: PUR
- Color del revestimiento: negro
- Adecuado para el uso de cadenas de arrastre
- Resistente a la torsión ($\pm 360^\circ/\text{m}$)
- Resistente a productos químicos, aceites y radiación UV
- Libre de halógenos, silicona, PVC y LABS
- Piroretardante
- Resistente a la hidrólisis y a los microbios
- Clase de protección: IP67, IP69K
- Longitud del cable: 10 m

Sección transversal del cable

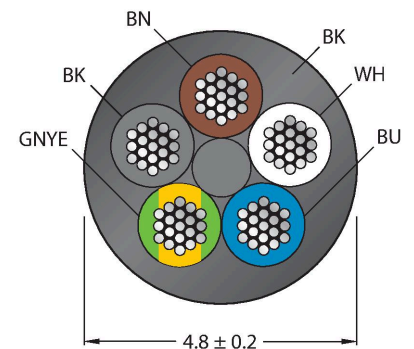

Asignación de contactos

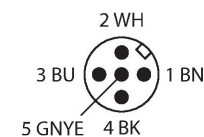

Tipo	WSC5T-10/TRL
N.º de ID	6543067
Comentario sobre el producto	!!! Pin 5 = PE !!!
Conector A	Conectores, M12 × 1, Acodado, codificación C
Número de polos	4+PE
Contactos	Latón, CuZn, Dorado
Soporte del contacto	Plástico, TPU, Negro
Empuñadura	Plástico, TPU, Negro
Tuerca y tornillo de unión	Latón, CuZn, Niquelado
Vida útil de funcionamiento mecánico	> 100 Ciclos de acoplamiento
Grado de suciedad	3
Grado de protección	IP67, IP69K, Solo en el estado atornillado
Cable	
Diámetro del cable:	$\varnothing 4.8 \text{ mm} \pm 0.20$
Longitud del cable	10 m
Funda del cable	PUR, Negro
Aislamiento del conductor	PP
Sección transversal de núcleo	$5 \times 0.34 \text{ mm}^2$
Hilo trenzado, arreglo	$42 \times 0.1 \text{ mm}$
Colores del conductor	BN, WH, BU, BK, GNYE
Propiedades eléctricas a +20 °C	
Voltaje nominal	60 V
Tensión de prueba:	2000 V
Corriente	4 A
Propiedades químicas y mecánicas	
Radio de flexión (instalación fija)	$\geq 5 \times \varnothing$
Radio de flexión (uso flexible)	$\geq 10 \times \varnothing$

Ciclos de flexión	≥ 10 mill.
Recorrido horizontal admisible	5 m (para 5 m/s ²)
Recorrido vertical admisible	2 m (para 5 m/s ²)
Esfuerzos de torsión	± 360 °/m
Ciclos de torsión	máx. 5 millones
Velocidad de torsión	20 Ciclos/min
Temperatura ambiente (fijo)	-50...+80 °C
Temperatura ambiente (movido)	-25...+80 °C
Sin halógenos	Conforme a IEC 60754-1-2
sin LABS	Conforme a norma PV3.10.7
Resistencia al aceite	Conforme a EN 60811-2-1
Piroretardante	Conforme a IEC 60332-2-2, FT2
Aprobaciones	cULus CE UKCA

diagrama de conexiones

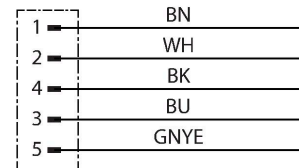

TORQUE-WRENCH-SET-AS 6936170

Juego de llave dinamométrica; empuñadura con par ajustable 0.4 - 1,0 Nm, herramienta de ajuste de par de apriete, llave de boca para M8 (SW9), llave de boca para M12 (SW14)

BLANK-LABEL-FOR-CORDSETS-TEL-TXL 6936206

Placas identificadores para los cables TEL y TXL, longitud de la placa: 18 mm, altura de la placa: 4 mm, material: policarbonato (PC), color: blanco, sin halógenos y piroretardante

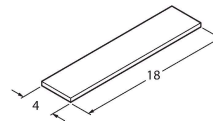

B8151-0 6904601

Conector hembra confeccionable, M12 x 1, recto, 5 polos, conexión de brida roscada, apertura de paso de los cables 4,0 a 6,0 mm, sección transversal del conductor / capacidad de sujeción 0,14 a 0,75 mm², carcasa plástica, tuerca acoplada en plástico

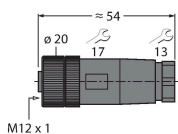

B8251-0 6904602

Conector hembra confeccionable, M12 x 1, acodado, 5 polos, conexión de brida roscada, apertura de paso de los cables 4,0 a 6,0 mm, sección transversal del conductor / capacidad de sujeción 0,14 a 0,75 mm², carcasa plástica, tuerca acoplada en plástico

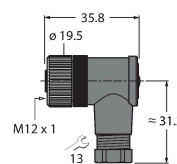

BM8151-0 6935888

Conector hembra confeccionable, M12 x 1, recto, 5 polos, conexión de brida roscada, apertura de paso de los cables 4,0 a 6,0 mm, sección transversal del conductor / capacidad de sujeción 0,25 a 0,75 mm², carcasa plástica, tuerca acoplada en metal

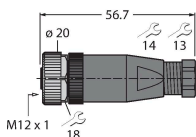

BM8251-0 6935890

Conector hembra confeccionable, M12 x 1, acodado, 5 polos, conexión de brida roscada, apertura de paso de los cables 4,0 a 6,0 mm, sección transversal del conductor / capacidad de sujeción 0,25 a 0,75 mm², carcasa plástica, tuerca acoplada en metal

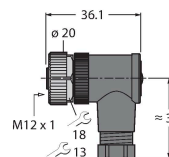

FW-ERKPM0526-SA-P-0408

100002534

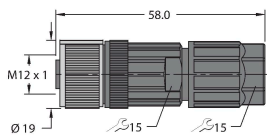

Conector hembra cableable en terreno, M12 × 1, recto, 5 polos, conexión a presión, pasacables de 4,0 a 8,0 mm, sección transversal principal/capacidad del terminal de 0,14 a 0,75 mm², carcasa de plástico, tuerca de acoplamiento de metal

FW-ERKPM0516-SA-S-0408

100002285

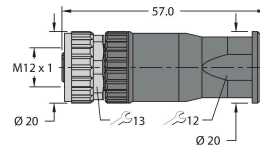

El conector hembra cableable a campo M12 × 1, recto, de 5 clavijas, conexión de terminal de tornillo, interconexión con cable de 4.0 a 8.0 mm, capacidad de terminal/sección transversal de núcleo de 0,25 a 1,5 mm², carcasa de plástico, tuerca metálica

FW-EWKPM0516-SA-S-0408

100002287

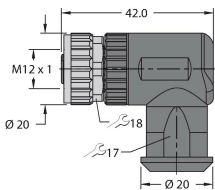

Conector hembra cableable en terreno, M12 × 1, acodado, 5 patillas, conexión terminal roscada, pasacables 4,0 a 8,0 mm, sección transversal principal/capacidad del terminal 0,25 a 1,5 mm², carcasa de plástico, acoplamiento de metal

Dibujo acotado

Tipo

N.º de ID

LABEL-HOLDER-FLEX-PVC

100048170

Soporte de etiquetas de PVC para la identificación de cables de extensión (serie de productos TEL/TXL); para diámetros de cable: mín. 5 mm; dimensiones: 4 × 18 mm; unidad de suministro: 50 unidades por paquete

