

DF-G2-KD-2M

Sensor fotoeléctrico – Sensor fibra óptica para fibra óptica de plástico

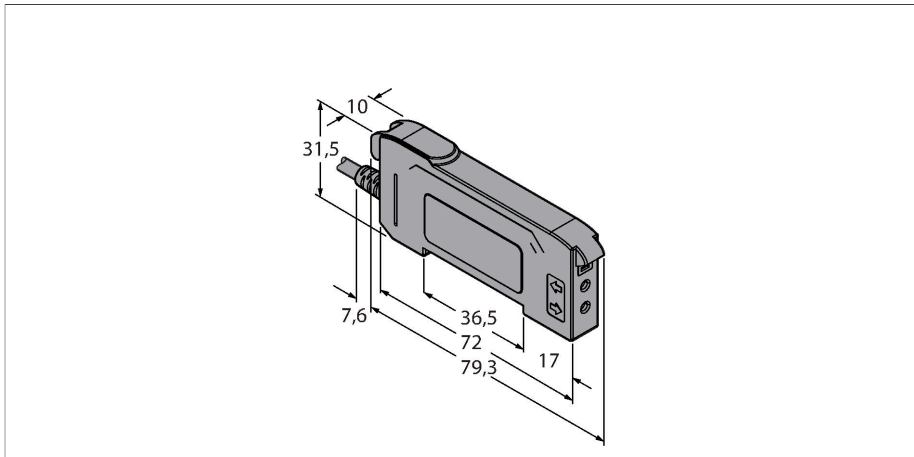

Tipo	DF-G2-KD-2M
N.º de ID	3097700
Datos ópticos	
Función	Sensor de fibra óptica
Modo de funcionamiento	Fibra de plástico
Tipo de luz	Rojo
Longitud de onda	635 nm
Datos eléctricos	
Tensión de servicio	10...30 VCC
Ondulación residual	< 10 % U _{ss}
Corriente DC nominal	≤ 40 mA
Protección cortocircuito	sí
Protección contra polaridad inversa	sí
Protocolo de comunicación	IO-Link
Salida eléctrica	Contacto NA, PNP
Salida 2	Salida de conmutación
Salida de corriente	100 mA
Frecuencia de conmutación	50 kHz
Retardo de la activación	≤ 500 ms
Tiempo de respuesta típica	< 0.05 ms
Opción de configuración	Pulsador Programación remota
IO-Link	
Especificación IO-Link	V 1.1

- Cable de 2 m
- Rojo visible
- Programación a través de línea Teach o pulsador multifunción
- Tensión de servicio: 10...30 VCC
- IO-Link
- 2 salidas PNP, contacto de conmutación
- Activación con y sin luz

Esquema de conexiones

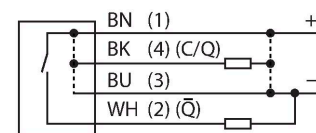

Principio de Funcionamiento

Si el espacio de montaje es limitado o en caso de temperaturas altas, las fibras ópticas de vidrio o plástico son en general una solución óptima. La fibra óptica transmite la luz desde el sensor hasta el objeto remoto. Las fibras ópticas individuales se utilizan en sensores fotoeléctricos en modo opuesto, mientras que las fibras ópticas bifurcadas han sido diseñadas para modo de operación difuso.

IO-Link port type	Class A
Communication mode	COM 2 (38.4 kBaud)
Amplitud de los datos del proceso	16 bit
Function Pin 4	IO-Link
Function Pin 2	DI
Maximum cable length	20 m
Profile support	Smart Sensor Profil
Se incluye en SIDI GSDML	sí
Datos mecánicos	
Diseño	Rectangular, DF-G1
Medidas	79.3 x 10 x 33 mm
Material de la cubierta	Plástico, Material termoplástico, Negro
Conexión eléctrica	Cables, 2 m, PVC
N° de conductores	4
Temperatura ambiente	-10...+55 °C
Humedad relativa del aire	0...90 %
Grado de protección	IP50
Propiedades espec.	Hold/Delay
Indicación estado de conmutación	LED, Amarillo
Indicación de exceso de ganancia	Pantalla digital doble
Pruebas/aprobaciones	
Aprobaciones	CE, cULus listed

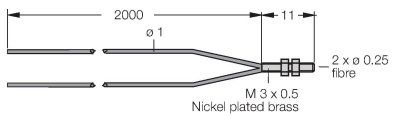
Dibujo acotado	Tipo	N.º de ID	
	PBT16U	3042822	<p>fibra óptica de material sintético, modo de detección: sensor fotoeléctrico, casquillo roscado M3 x 0,75 mm, conductor confeccionable sin pieza terminal, funda exterior de polietileno, temperatura ambiente de -30 °C...+70 °C</p>

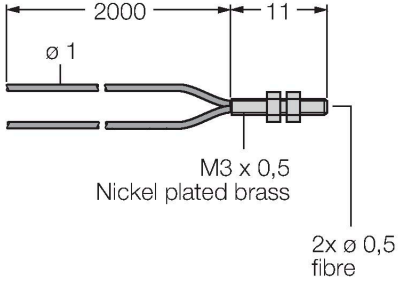
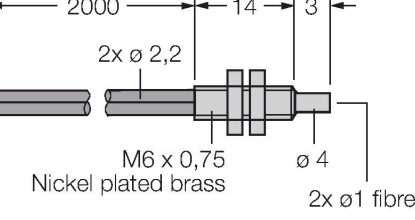
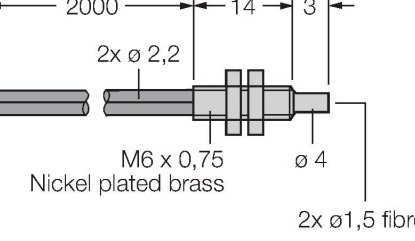
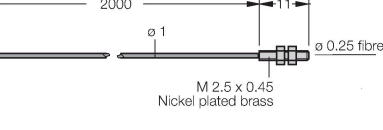
Dibujo acotado	Tipo	N.º de ID	
 <p>Technical drawing of PBT26U cable assembly. Dimensions: 2000 mm length, $\varnothing 1$ diameter. Fitting: M3 x 0,5 Nickel plated brass, 11 mm length. Fibers: 2x $\varnothing 0,5$ fibre.</p>	PBT26U	3026080	<p>fibra óptica de plástico, modo de detección: sensor fotoeléctrico, casquillo roscado M3 x 0,75 mm, conductor confeccionable sin pieza terminal, funda exterior de polietileno, temperatura ambiente de -30 °C...+70 °C</p>
 <p>Technical drawing of PBT46U cable assembly. Dimensions: 2000 mm length, 2x $\varnothing 2,2$ fibers. Fitting: M6 x 0,75 Nickel plated brass, 14 mm length, $\varnothing 4$ diameter. Fibers: 2x $\varnothing 1$ fibre.</p>	PBT46U	3025967	<p>Fibra óptica de material sintético, modo de detección: sensor fotoeléctrico, casquillo roscado M3 x 0,75 mm, conductor confeccionable sin pieza terminal, funda exterior de polietileno, temperatura ambiente de -30 °C...+70 °C</p>
 <p>Technical drawing of PBT66U cable assembly. Dimensions: 2000 mm length, 2x $\varnothing 2,2$ fibers. Fitting: M6 x 0,75 Nickel plated brass, 14 mm length, $\varnothing 4$ diameter. Fibers: 2x $\varnothing 1,5$ fibre.</p>	PBT66U	3039982	<p>fibra óptica de material sintético, modo de detección: sensor fotoeléctrico, casquillo roscado M6 x 0,75 mm, conductor confeccionable sin pieza terminal, funda exterior de polietileno, temperatura ambiente -30 °C...+70 °C</p>
 <p>Technical drawing of PIT16U cable assembly. Dimensions: 2000 mm length, $\varnothing 1$ diameter. Fitting: M 2,5 x 0,45 Nickel plated brass, 11 mm length. Fibers: 2x $\varnothing 0,25$ fibre.</p>	PIT16U	3039983	<p>Fibra óptica de material sintético, modo de detección: barrera óptica, casquillo roscado M3 x 0,5, conductor confeccionable sin pieza terminal, funda exterior de polietileno, temperatura ambiente de -30 °C...+70 °C</p>

Dibujo acotado	Tipo	N.º de ID	
----------------	------	-----------	--

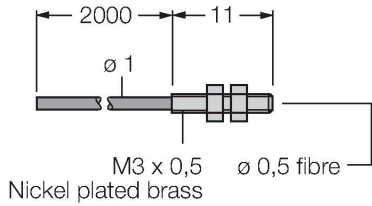

fibra óptica de plástico, modo de detección: barrera óptica, casquillo roscado M3 x 0,5, conductor confeccionable sin pieza terminal, funda exterior de polietileno, temperatura ambiente de -30 °C...+70 °C

PIT46U	3026034	
--------	---------	--

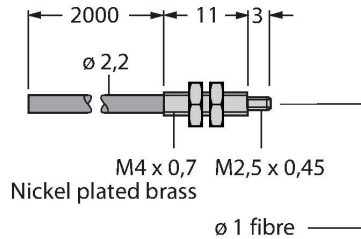

Fibra óptica de material sintético, modo de detección: barrera óptica, casquillo roscado M3 x 0,5, conductor confeccionable sin pieza terminal, funda exterior de polietileno, temperatura ambiente de -30 °C...+70 °C

PIT66U	3039899	
--------	---------	--

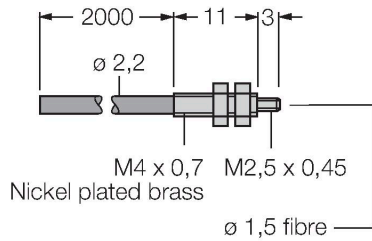

fibra óptica de material sintético, modo de detección: barrera óptica, casquillo roscado M3 x 0,5, conductor confeccionable sin pieza terminal, funda exterior de polietileno, temperatura ambiente de -30 °C...+70 °C