

TN-UHF-Q180L300-MYS-LNX

UHF-Reader

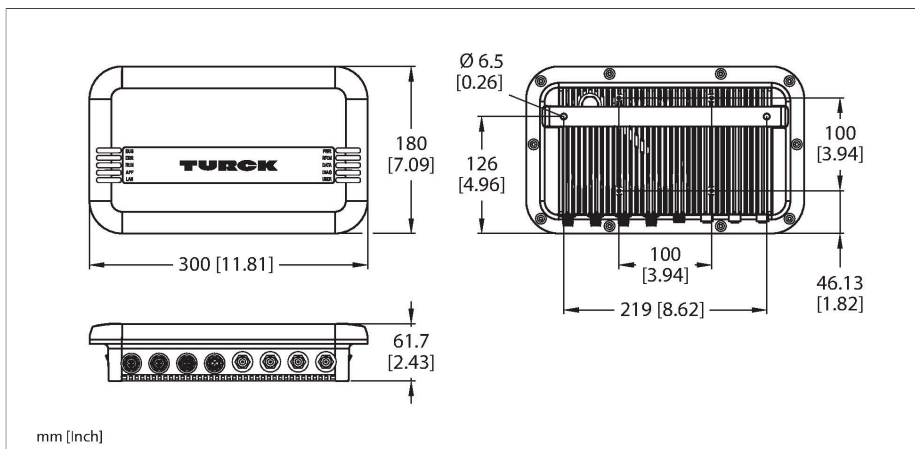

Technische Daten

| | |
|------------------------------|---|
| Typ | TN-UHF-Q180L300-MYS-LNX |
| Ident-No. | 100025574 |
| Elektrische Daten | |
| Betriebsspannung | 18...30 VDC |
| DC Bemessungsbetriebsstrom | ≤ 3500 mA |
| PoE Standard | IEEE 802.3at (PoE+) |
| Datenübertragung | elektromagnetisches Wechselfeld |
| Technologie | UHF RFID |
| Einsatzregion (UHF) | Malaysia (919...923 MHz) |
| Funk- und Protokollstandards | ISO 18000-63 EPCglobal Gen 2 |
| Ausgangsleistung | conducted power: ≤ 30 dBm, regelbar |
| Ausgangsfunktion | lesen/schreiben |
| Mechanische Daten | |
| Einbaubedingung | nicht bündig |
| Umgebungstemperatur | -20...+50 °C |
| Bauform | Quader |
| Abmessungen | 300 x 180 x 61.7 mm |
| Gehäusewerkstoff | Aluminium, AL, silber |
| Material aktive Fläche | Glasfaser verstärktes Polyamid, PA6-GF30, schwarz |
| Vibrationsfestigkeit | 55 Hz (1 mm) |
| Schockfestigkeit | 30 g (11 ms) |
| Schutzart | IP67 |
| Elektrischer Anschluss | RP-TNC |
| Eingangsimpedanz | 50 Ohm |
| MTTF | 49 Jahre nach SN 29500 (Ed. 99) 20 °C |
| System Beschreibung | |
| Prozessor | ARM Cortex A8, 32 Bit, 800 MHz |

Merkmale

- TCP/IP
- Frei programmierbarer Ethernet-basierter Schreib-Lese-Kopf basierend auf Linux
- Programmiersprache C, C++, NodeJS, Python
- Software-Komponenten: SSH, SFTP, HTTP, IBTP, MTXP, DHCP, SNTP, Node.js 6.9.5 (LTS), Python 3.x
- Implementierung des Protokolls erforderlich
- 4 RP-TNC-Anschlüsse für passive, externe UHF Antennen
- 4 konfigurierbare digitale Kanäle als PNP-Eingänge und/oder Ausgänge 0,5 A
- Übertragungsrate 10 Mbps/100 Mbps
- Integrierter Webserver
- LED-Anzeigen und Diagnosen
- Gerät nur geeignet für den Betrieb innerhalb Malaysia (MYS) bei 919...923 MHz

Funktionsprinzip

Die UHF-Reader bilden eine Übertragungszone aus, dessen Größe in Abhängigkeit von der Kombination aus Reader und Datenträger variiert. Durch Bauteiltoleranzen, Einbausituation in der Applikation, Umgebungsbedingungen und Beeinflussung durch Materialien (insbesondere Metall) können die erreichbaren Abstände abweichen. Darum ist ein Test der Applikation (vor allem beim Lesen und Schreiben in der Bewegung) unter Realbedingungen unbedingt erforderlich!

Technische Daten

| | |
|-------------------------------|-----------------------------|
| Speicher | 512 MB Flash |
| RAM Speicher | 512 MB DDR3 |
| System Daten | |
| Übertragungsrate Ethernet | 10/100 Mbit/s |
| Anschlusstechnik Ethernet | 1 x M12, 4-polig, D-codiert |
| Digitale Eingänge | |
| Kanalanzahl | 4 |
| Anschlusstechnik Eingänge | M12, 5-polig |
| Eingangstyp | PNP |
| Schaltsschwelle | EN 61131-2 Typ 3, PNP |
| Signalspannung Low-Pegel | < 5 V |
| Signalspannung High-Pegel | > 11 V |
| Signalstrom Low-Pegel | < 1.5 mA |
| Signalstrom High-Pegel | > 2 mA |
| Art der Eingangsdiagnose | Kanaldiagnose |
| Digitale Ausgänge | |
| Kanalanzahl | 4 |
| Anschlusstechnik Ausgänge | M12, 5-polig |
| Ausgangstyp | PNP |
| Art der Ausgangsdiagnose | Kanaldiagnose |
| Allgemeine Information | |
| Menge in der Verpackung | 1 |

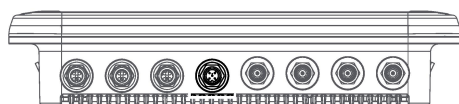

Hinweis

Versorgungsleitung:
 UX18415 RKC 4.4T-0.5-RSM 40/S3520
 UX18416 RKC 4.4T-2-RSM 40/S3520
 UX14184 RKC 4.4T-3-RSM 40/S3520
 UX14185 RKC 4.4T-5-RSM 40/S3520

Spannungsversorgung M12 x 1

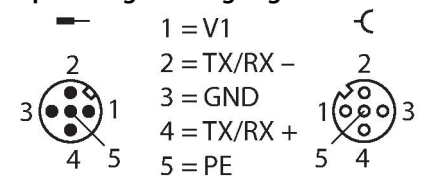

24 VDC / COM

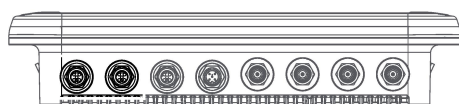

Hinweis

Aktuator- und Sensorleitung / PUR
 Verbindungsleitung (Beispiel):
 RKC4.4T-2-RSC4.4T/TXL
 Ident-Nr. 6625608
 Y-Verteiler für DXPs
 VBS2-FSM4.4-2FKM4
 Ident-Nr. 6930560

I/O-Steckplatz M12 x 1

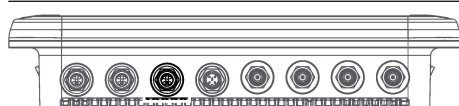
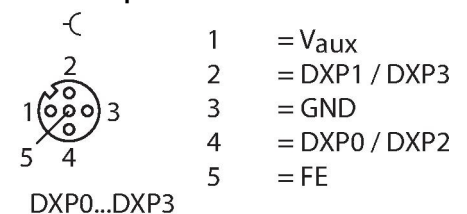

Hinweis

Ethernet Leitung (Beispiel):
 RSSD-RJ45S-4416-5M
 Ident-Nr. 6441633

Ethernet M12 x 1

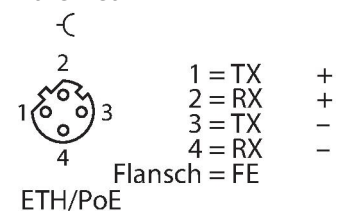

Anschlusszubehör

| Maßbild | Typ | Ident-No. | |
|---------|-------------------------------|-----------|--------------------------------------|
| | TN-UHF-CBL-HF240-RPTNC-1-SMA | 100028191 | HF240 Koaxialkabel mit der Länge 1m |
| | TN-UHF-CBL-HF240-RPTNC-2-SMA | 100028192 | HF240 Koaxialkabel mit der Länge 2m |
| | TN-UHF-CBL-HF240-RPTNC-4-SMA | 100028193 | HF240 Koaxialkabel mit der Länge 4m |
| | TN-UHF-CBL-HF240-RPTNC-6-SMA | 100028194 | HF240 Koaxialkabel mit der Länge 6m |
| | TN-UHF-CBL-HF240-RPTNC-8-SMA | 100028195 | HF240 Koaxialkabel mit der Länge 8m |
| | TN-UHF-CBL-HF240-RPTNC-10-SMA | 100028196 | HF240 Koaxialkabel mit der Länge 10m |
| | TN-UHF-CBL-HF240-RPTNC-12-SMA | 100028197 | HF240 Koaxialkabel mit der Länge 12m |

Funktionszubehör

| Maßbild | Typ | Ident-No. | |
|---------|-----------------------------|-----------|--|
| | TN-UHF-ANT-Q150-FCC | 100028596 | Passive UHF-RFID-Antenne mit 150x150mm Abmessung |
| | TN-UHF-ANT-NF-Q150-ETSI-FCC | 100028594 | Passive UHF-RFID-Nahfeldantenne mit 150x150mm Abmessung |
| | TN-UHF-ANT-Q280-FCC | 100028602 | Passive UHF-RFID-Antenne mit integrierten VESA100 Pins und 280x280mm Abmessung |
| | TN-UHF-ANT-Q250-FCC | 100028600 | Passive UHF-RFID-Antenne mit 250x250mm Abmessung |