

RSSD-4422-20M

kabely pro průmyslový Ethernet – Připojovací kabel

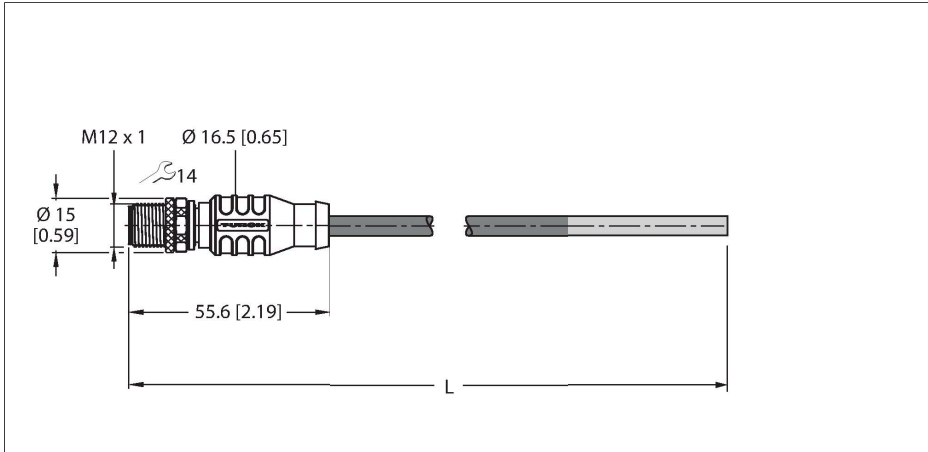

Technické údaje

Typ	RSSD-4422-20M
ID č.	6635583
Konektor A	zástrčka, M12 x 1, přímý, kódování D
Počet pinů	4
Kontakty	kov, CuZn, zlaceno
Držák kontaktů	plast, TPU, černá
Tělo zásuvky	plast, TPU, černá
Převlečná matice / šroub	mosaz, CuZn, niklováno
Utahovací moment	0.8 ... 1 Nm (zkontrolujte max hodnotu protikusu!)
mechanická životnost	> 100 cyklů
Stupeň znečištění	3
Typ ochrany	IP67, pouze v zašroubovaném stavu
Kabel	
Síťový protokol	Ethernet
Průměr kabelu	Ø 6.5 mm ±0.20
Délka kabelu	20 m
Materiál kabelu	PUR, zelená
stínění:	hliníková fólie, zinkované měděné opředení
Izolace žil	TPE-O
Průřez žily	4 x 0.32 mm ²
Konstrukce žily	7 x 0.25 mm
Barva žil	WH, YE, BU, OG
Elektrické vlastnosti při +20 °C	
Jmenovité napětí	30 V
Zkušební napětí:	2000 V
Proudové zatížení	4 A

Vlastnosti



- Ethernet kabel: 4pinový, AWG 22
- CAT 5E
- materiál pláště: PUR
- barva pláště: zelená
- stínění: překrývající se hliníková fólie, zinkované měděné opředení
- průměr pláště: 6,5 mm
- vhodný pro vlečné řetězy
- odolnost vůči oleji dle IEC 60811-2-2 a UL13
- bez halogenů dle IEC 60754
- samozhášivý dle IEC 60332-1-2 a UL FT2, UN/ECE R118
- v souladu s RoHS
- v souladu s PNO
- UL
- otevřený konec
- zástrčka M12 přímá, kódování D
- délka kabelu: 20 m

Průřez kabelu

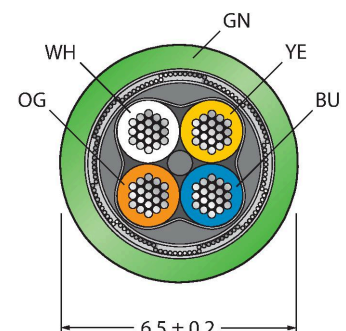

Technické údaje

DC odpor	120 Ω /km
Jmenovitá impedance	100 Ω (1MHZ)
Jmenovitá Kapacita	50 pF/m
Mechanické a chemické vlastnosti	
Poloměr ohybu (pevné umístění)	≥ 5 x Ø
Poloměr pohybu (pohyblivé umístění)	≥ 15 x Ø
Cyklů ohybů	≥ 5 mil.
Namáhání v krutu	± 180 °/m
Cyklů krutu	max. 100000
Okolní teplota (pevná)	-40... +80 °C
Okolní teplota (mobilní)	-30... +80 °C
Speciální vlastnosti	
vhodný pro vlečné řetězy	ano
bez halogenů	ano
bez PVC	ano
odolnost vůči UV	ano
Odolnost vůči oleji	ano
Nehořlavost	ano
Certifikáty	UL Listed

Zapojení kontaktů



Schéma zapojení



Příslušenství

TORQUE-WRENCH-SET-AS	6936170
----------------------	---------

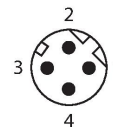
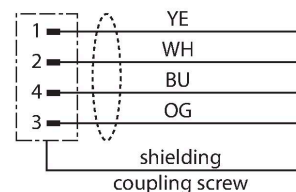
Sada momentových klíčů, rukojeť s nastavením momentu 0,4 - 1 Nm, klíč pro M12 (SW14)

Příslušenství

Rozměrový náčrtek	Typ	ID č.	
	FW-M12ST5D-G-SB-ME-SH-8	6604218	Samostatná zástrčka M12x1 přímá 4pinová, šroubovací svorky, průměr kabelu 5.0...8.0 mm, průřez žíly 0,14...0.75 mm ² , kovové pouzdro, kovová matice, stínění, kódování D, pro Ethernet
	CMBSD8141-0/PG9	6604282	Samostatná zástrčka M12x1 přímá 4pinová, šroubovací svorky, průměr kabelu 6.0...8.0 mm, průřez žíly 0,14...0.75 mm ² , kovové pouzdro, kovová matice, stínění, kódování D, pro Ethernet
	CMBSD8241-0/PG9	6604239	Samostatná zástrčka M12x1 úhlová 4pinová, šroubovací svorky, průměr kabelu 6.0...8.0 mm, průřez žíly 0,14...0.75 mm ² , kovové pouzdro, kovová matice, stínění, kódování D, pro Ethernet
	FW-ERSSM0426-FD-P-0408	100033307	Samostatná zástrčka M12x1 přímá 4pinová, stíněná, kódování D, nasunovací, průměr kabelu 4.0...8.0 mm, průřez žíly 0,14...0.75 mm ² , kovové pouzdro, kovová matice; - PROFINET CAT5 (100 Mbit/s)

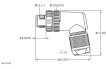
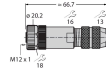
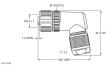
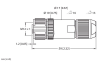
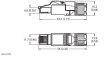
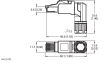
Rozměrový náčrtek	Typ	ID č.	
	FW-EWSSM0426-FD-P-0408	100033310	Samostatná zástrčka M12x1 úhlová 4pinová, stíněná, kódování D, nasunovací, průměr kabelu 4.0...8.0 mm, průřez žíly 0,14...0.75 mm ² , kovové pouzdro, kovová matice; - PROFINET CAT5 (100 Mbit/s)
	FW-M12KU5D-G-SB-ME-SH-8	6604219	Samostatná zásuvka M12x1 přímá 4pinová, šroubovací svorky, průměr kabelu 5.0...8.0 mm, průřez žíly 0,14...0.75 mm ² , kovové pouzdro, kovová matice, stínění, kódování D, pro Ethernet
	FW-EWKSM0426-FD-P-0408	100033308	Samostatná zásuvka M12x1 úhlová 4pinová, stíněná, kódování D, nasunovací, průměr kabelu 4.0...8.0 mm, průřez žíly 0,14...0.75 mm ² , kovové pouzdro, kovová matice; - PROFINET CAT5 (100 Mbit/s)
	FW-ERKSM0426-FD-P-0408	100033304	Samostatná zásuvka M12x1 přímá 4pinová, stíněná, kódování D, nasunovací, průměr kabelu 4.0...8.0 mm, průřez žíly 0,14...0.75 mm ² , kovové pouzdro, kovová matice; - PROFINET CAT5 (100 Mbit/s)
	FW-RRSSP0822-IE-I-0510	100034569	Samostatná zástrčka RJ45 přímá 8pinová, samořezné kontakty, průměr kabelu 5.5...10.0 mm, průřez žíly 0,14 ... 0,34 mm ² , kovové pouzdro; CAT6A (10 Gigabit Ethernet dle IEEE 802.3an)
	FW-RWSSP0822-IE-I-0510	100034570	Samostatná zástrčka RJ45 úhlová 8pinová, samořezné kontakty, průměr kabelu 5.5...10.0 mm, průřez žíly 0,14 ... 0,34 mm ² , kovové pouzdro; CAT6A (10 Gigabit Ethernet dle IEEE 802.3an)