

QS18UPAQ

Ultrazvukový senzor – reflexní snímač se spínacím výstupem

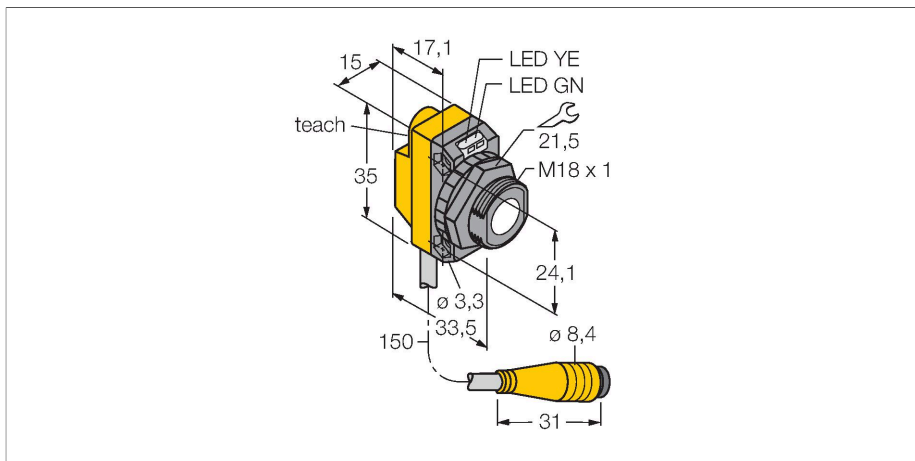

Vlastnosti

- napájecí napětí 12...30 VDC
- kompaktní provedení
- krátký kabel s konektorem 8 mm
- měřicí rozsah nastavitelný tlačítkem
- nastavitelný jako reflexní závora
- mrtvá zóna: 5 cm
- rozsah: 50 cm

Schéma zapojení

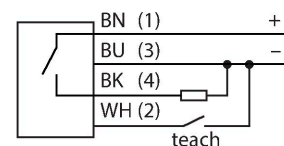

Funkční princip

Ultrazvukové senzory snímají pomocí zvukových vln bezkontaktně a bez opotřebení objekty různých tvarů. Přitom není důležité, zda je objekt průhledný nebo neprůhledný, kovový, plastový, pevný, kapalný nebo sypký. Také vlivy okolí - mlha, prach a déšť, funkci senzoru téměř neovlivňují.

Technické údaje

Typ	QS18UPAQ
ID č.	3073159
Ultrazvuková data	
Funkce	senzor přiblížení
Rozsah	50...500 mm
Frekvence ultrazvuku	300 kHz
Opakovatelnost	≤ ± 0.7 mm
Teplotní drift	≤ 0.1 % z konc. hod. / K
Délka hrany jmenovitého ovládacího prvku	50 mm
Elektrické údaje	
Napájecí napětí U_b	12...30 VDC
Proud naprázdno	≤ 25 mA
Reakční čas typicky	< 15 ms
Doba ustálení	≤ 300 ms
Výstupní funkce	spínací, PNP
Frekvence spínání	≤ 33 Hz
Hystereze	≤ 1.4 mm
Ochrana proti zkratu	ano
Ochrana proti přepólování	kompletní
Ochrana proti přerušení vodiče	ano
Mechanické údaje	
Pouzdro	kvádr se závitem, QS18U
Směr vyzařování	přímá
Rozměry	33.5 x 15 x 35 mm
Materiál pouzdra	plast, ABS

Technické údaje

Materiál akustického měniče	plast, epoxidová pryskyřice a PU pěna
Elektrické připojení	kabel s konektorem, M8 x 1, 0.15 m, PVC
Okolní teplota	-20... +60 °C
Relativní vlhkost vzduchu	100 %
Stupeň krytí	IP67
Indikace napájení	LED, zelená
Indikace stavu výstupu	LED, žlutá
Objekt detekován	LED, zelená
Testy / certifikáty	
MTTF	165 let dle SN 29500 (Ed. 99) 40°C
Certifikáty	CE

Příslušenství

SMB18A MONTAGEHILFE

3470200

Montážní úhelník, nerez, pro závitová pouzdra M18

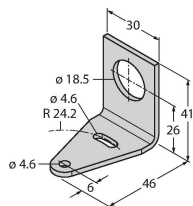

SMB18SF

3052519

Montážní úchytka, černý PBT, pro závitová pouzdra M18, otočná

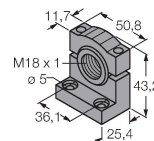

SMB18FA

3074004

Montážní úchytka, VA 1.4401, pro závit 18 mm, závit 3/8" - 16 x 2"

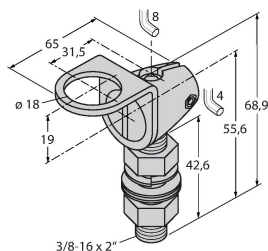

SMB18FM

3079421

Montážní úchytka, válcová, černá, vnější závit M22x1,5, vnitřní závit M18x1, pro senzory v závitových pouzdrech M18

SMB18UR

3052517

Mounting bracket, for wall mounting, stainless steel 300, 2-piece, rotatable, 18 mm bore hole, screw set included

SMB18A

3033200

Montážní úchytka úhlová, nerez, pro závitová pouzdra M18

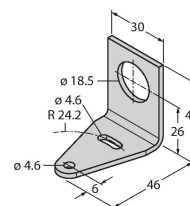

SMB18AFAM10

3012558

Montážní úchytka, VA 1.4401, pro závit 18 mm, závit M10 x 1,5

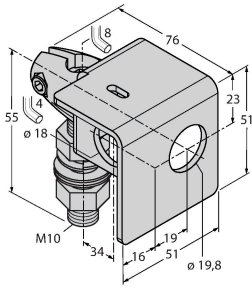

Příslušenství

Rozměrový náčrtek	Typ	ID č.	
	PKW4M-2/TEL	6625067	Připojovací kabel, zásuvka M8 úhlová 4pinová, délka: 2 m, materiál kabelu: PVC, černá, cULus certifikát



Příslušenství

Rozměrový náčrtek	Typ	ID č.	
	UWG18-6.4	3076952	Zaostřovací adaptér pro ultrazvukové senzory QS18U a S18U, vnitřní průměr 6,4 mm
	UWG18-5.0	3077342	Zaostřovací adaptér pro ultrazvukové senzory QS18U a S18U, vnitřní průměr 5,0 mm