

WKC4.4T-5/TXL1001

防焊接飞溅执行器和传感器电缆 – Connection cable

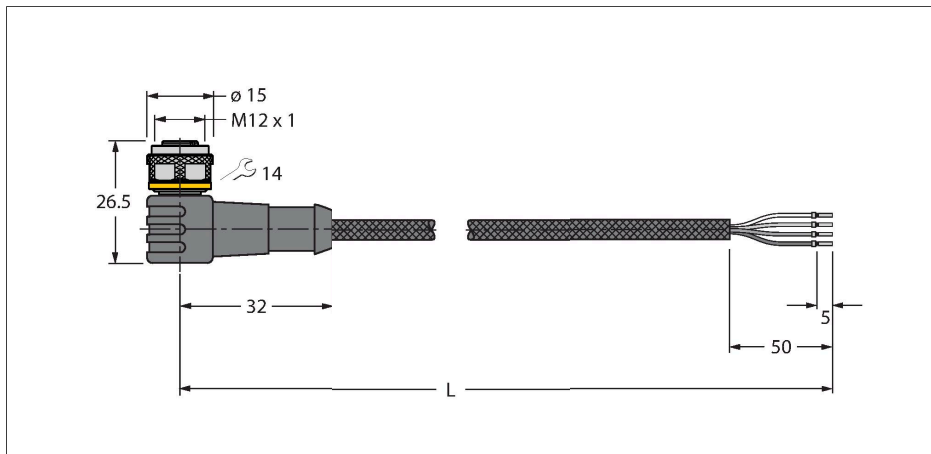

特点



- Female M12, angled, 4-pin
- 护套材质：采用芳纶纤维的PUR护套
- 护套颜色：黄色
- 耐焊接火花
- 具有阻燃性
- 耐化学品、抗紫外线、耐油
- 不含卤素、有机硅、PVC和LABS
- 防护等级：IP67、IP69K
- 保护套材料：芳纶纤维
 - 拉伸强度：2923 MPa
 - 抗断强度：333 N
 - 断裂伸长率：3.6 %
 - 最高温度：+200 °C
- 电缆长度：5.0 m

导线横截面

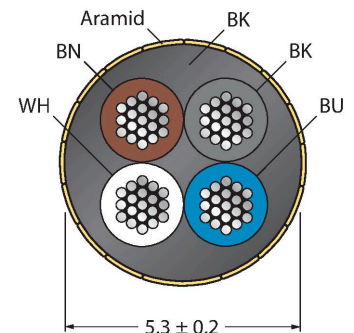

触点分配

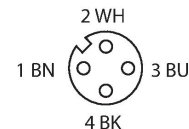

电路图

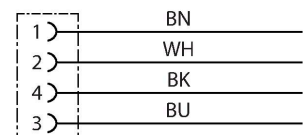

技术数据

| | |
|-----------|--------------------------|
| 型号 | WKC4.4T-5/TXL1001 |
| 货号 | 6630224 |
| 接插件A | 孔头, M12 × 1, 弯角, A-coded |
| 针脚数量 | 4 |
| 触点 | 铜, CuZn, 镀金 |
| 触点夹紧 | 塑料, TPU, 黑色 |
| 拧接把手 | 塑料, TPU, 黑色 |
| 连接螺母/螺钉 | 铜, CuZn, 镀镍 |
| Seal | 塑料, FPM/FKM |
| 机械寿命 | > 100 插接次数 |
| 污染程度 | 3 |
| 保护类型 | IP67, IP69K, 仅在拧紧状态下 |
| 电缆 | |
| 线缆直径 | Ø 5.3 mm ±0.20 |
| 线缆长度 | 5 m |
| 线缆护套 | PUR, 黄 |
| 导线绝缘性 | PP |
| 线芯横截面 | 4 x 0.34 mm ² |
| 绞合线, 布置 | 42 x 0.1 mm |
| 线圈颜色 | BN, WH, BU, BK |
| 电气性能@20°C | |
| 额定工作电压 | 250 V |
| 测试电压 | 2000 V |
| 电流 | 4 A |
| 绝缘阻抗 | > 30.5 MΩ/km |
| 正向电阻 | 最大值 57 Ω/km |

技术数据

机械和化学性能

| | |
|--------------|------------------------------|
| 弯曲半径 (固定式安装) | $\geq 5 \times \varnothing$ |
| 弯曲半径 (柔性) | $\geq 10 \times \varnothing$ |
| 环境温度 (固定) | -50...+105 °C |
| 环境温度 (移动) | -30...+90 °C |

附件

TORQUE-WRENCH-SET-AS

6936170

扭矩扳手套装；处理可调扭矩0.4-1.0 Nm，用于M8 (SW9)的扭矩扳手，用于M12 (SW 14)的叉形扳手

HAS8141-0

6905406

现场可接线公头连接器，M12 × 1，直型，4针，绝缘刺穿连接，电缆引线4.0-5.1 mm，线芯横截面/终端容量0.14-0.34 mm²，塑料外壳，金属螺母

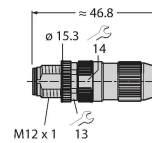

HAS8241-0

6905400

现场可接线公头连接器，M12 × 1，弯角型，4针，绝缘刺穿连接，电缆引线4.0-5.1 mm，线芯横截面/终端容量0.14-0.34 mm²，塑料外壳，金属螺母

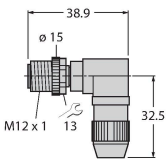

BS8141-0

69010

现场可接线公头连接器，M12 × 1，直型，4针，螺旋式接线柱连接，电缆穿墙护孔4.0至6.0 mm，线芯横截面/接线柱可容面积0.14至0.75 mm²，塑料外壳，金属固定螺钉

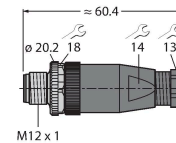

BS8241-0

69011

现场可接线接插件，M12 × 1，弯式，4针，螺旋式接线柱，电缆引线4.0至6.0 mm，线芯横截面/接线柱可容面积0.14至0.75 mm²，塑料外壳，金属固定螺钉

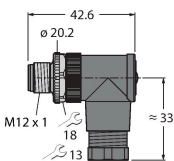

FW-ERSPM0426-SA-P-0408

100002048

现场可接线公头接插件，M12 × 1，直型，4针，推入式连接，电缆引线4.0至8.0 mm，线芯横截面/接线柱可容面积0.14至0.75 mm²，塑料外壳，金属固定螺钉

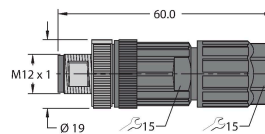

FW-ERSPM0416-SA-S-0408

100002288

现场可接线公头连接器，M12 × 1，直型，4针，螺旋式接线柱连接，电缆引线4.0至8.0 mm，线芯横截面/接线柱可容面积0.25至1.5 mm²，塑料外壳，金属固定螺钉

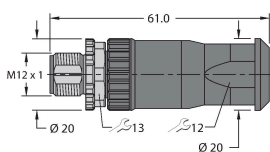

FW-EWSPM0416-SA-S-0408

100002290

现场可接线公头接插件，M12 × 1，弯角型，4针，螺旋式接线柱连接，电缆引线4.0至8.0 mm，线芯横截面/接线柱可容面积0.25至1.5 mm²，塑料外壳，金属固定螺钉

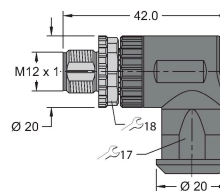

附件

尺寸图

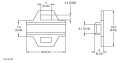

型号

LABEL-HOLDER-FLEX-PVC

货号

100048170

用于标识延长线缆的PVC标签夹 (TEL/
TXL产品系列) ; 适用的线缆直径 : 最
小5 mm ; 尺寸为4 × 18 mm ; 包装规
格 : 每包50件